

CZ
EL
PL
RU
EN

Automatická pračka
Οδηγίες χρήσεως
Instrukcja obsługi
Инструкция по эксплуатации
User instructions

CSBE 840 TS

CANDY

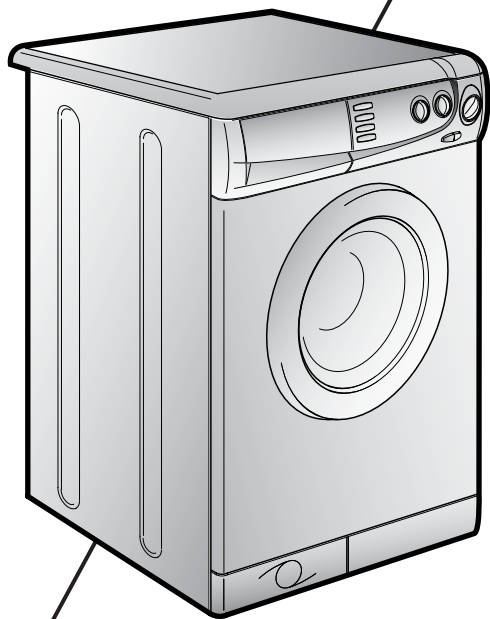

ÚVOD

Vážený zákazníku,

Děkujeme Vám, že jste si zakoupil výrobek společnosti CANDY ČR s.r.o. Před prvním použitím výrobku si pozorně přečtěte přiložený český návod, který firma CANDY ČR s.r.o. dodává, a důsledně se jím řiďte. Návod, který jste k výrobku obdržel, vychází z všeobecné výrobové řady a z tohoto důvodu může dojít k situaci, že některé funkce, ovládací prvky a příslušenství nejsou určeny pro Váš výrobek. Děkujeme za pochopení.

Συγχαρητήρια

Με την αγορά αυτής της οικιακής συσκευής Candy, έχετε δείξει ότι δεν δέχεστε συμβιβασμούς: θέλετε μόνο το καλύτερο.

Η Candy με χαρά σας παρουσιάζει το νέο πλυντήριο ρούχων, αποτέλεσμα χρόνων έρευνας και εμπειρίας στην αγορά μέσω άμεσης επαφής με τους καταναλωτές. Έχετε διαλέξει την ποιότητα, διάρκεια και υψηλή απόδοση που προσφέρει αυτό το πλυντήριο ρούχων.

Η Candy σας προσφέρει επίσης μια μεγάλη ποικιλία από ηλεκτρικές συσκευές: πλυντήρια ρούχων, πλυντήρια πιάτων, πλυντήρια – στεγνωτήρια, κουζίνες, φούρνους μικροκυμάτων, φουρνάκια και ηλεκτρικές εστίες, ψυγεία και καταψύκτες.

Ζητήστε από τον πωλητή σας έναν πλήρη κατάλογο των προϊόντων Candy.

Σας παρακαλούμε διαβάστε αυτό το φυλλάδιο προσεκτικά, καθώς προσφέρει σημαντικές οδηγίες για ασφαλή εγκατάσταση, χρήση και συντήρηση και χρήσιμες συμβουλές για άριστα αποτελέσματα κατά την χρήση του πλυντηρίου.

Φυλάξτε αυτό το φυλλάδιο, καθώς μπορεί να χρειαστεί να το συμβουλευτείτε μελλοντικά

Κάθε φορά που έρχεστε σε επαφή με την Candy ή κάποια υπηρεσία εξυπηρέτησης πελατών μην ξεχνάτε να αναφέρετε το Μοντέλο, Νούμερο και Νούμερο G (εάν αναγράφεται στη συσκευή – κοιτάξτε στο πλαίσιο).

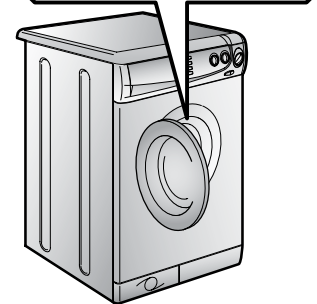
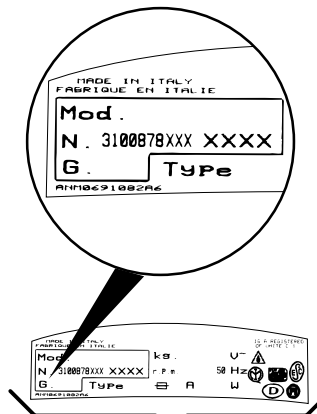
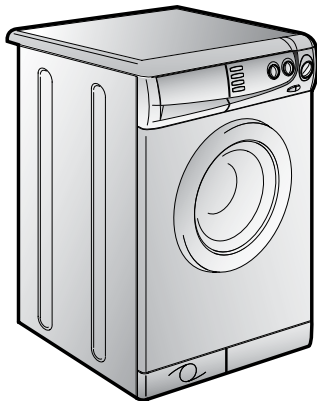

GRATULACJE

Kupując sprzęt AGD firmy Candy dowiedziałeś, że nie akceptujesz kompromisów i chcesz mieć to co najlepsze.

Firma Candy ma przyjemność przedstawić nową pralkę automatyczną, która jest rezultatem lat poszukiwań i doświadczeń nabytych w bezpośrednim kontakcie z konsumentem. Wybrałeś jakość, trwałość i wysoką sprawność - cechy charakteryzujące pralkę Candy.

Firma Candy oferuje także szeroki asortyment innych urządzeń AGD, takich jak: zmywarki do naczyń, pralko-suszarki, kuchenki, kuchenki mikrofalowe, tradycyjne piecyki i kuchenki, a także lodówki i zamrażarki.

Poproś Twojego sprzedawcę o kompletny katalog produktów firmy Candy.

Przeczytaj uważnie niniejszą instrukcję, gdyż zawiera ona wskazówki dotyczące bezpiecznej instalacji, użytkowania i konserwacji, oraz kilka praktycznych porad pozwalających zoptymalizować sposób użytkowania pralki.

Zachowaj niniejszą instrukcję w celu późniejszej konsultacji.

Kontaktując się z firmą Candy, lub z punktami serwisowymi, zawsze podawaj model i numer, oraz ewentualnie numer G urządzenia (Jeśli taki istnieje). Praktycznie wszystkie informacje są obwiedzione ramką narysunku obok

ПОЗДРАВЛЯЕМ!

Приобретя эту стиральную машину Канди. Вы решили не идти на компромисс: Вы желали лучшее.

Фирма Канди рада предложить Вам эту новую стиральную машину - плод многолетних научно-исследовательских работ и приобретенного на рынке, в тесном контакте с потребителем, опыта.

Вы выбрали качество, долговечность и широкие возможности, которые Вам предоставляет эта стиральная машина.

Кроме того Канди предлагает Вам широкую гамму электробытовой: стиральные машины, посудомоечные машины, стиральные машины с сушкой, кухонные плиты, микроволновые печи, духовки, варочные панели, холодильники, морозильники.

Спросите у Вашего продавца полный каталог продукции фирмы Канди.

Просим Вас внимательно ознакомиться с предупреждениями, содержащимися в этой книжке, которые дадут Вам важные сведения, касающиеся безопасности, установки, эксплуатации и обслуживания, некоторые полезные советы по лучшему использованию машины.

Бережно храните эту книжку инструкций для последующих консультаций.

При общении с фирмой Канди или с ее специалистами по техническому обслуживанию постоянно ссылайтесь на модель и номер G (если таковой имеется). Практически, ссылайтесь на все, что содержится в таблице.

OUR COMPLIMENTS

With the purchase of this Candy household appliance, you have shown that you will not accept compromises: you want only the best.

Candy is happy to present their new washing machine, the result of years of research and market experience through direct contact with Consumers. You have chosen the quality, durability and high performance that this washing machine offers.

Candy is also able to offer a vast range of other household appliances: washing machines, dishwashers, washer-dryers, cookers, microwave ovens. Traditional ovens and hobs, refrigerators and freezers.

Ask your local retailer for the complete catalogue of Candy products.

Please read this booklet carefully as it provides important guide lines for safe installation, use and maintenance and some useful advice for best results when using your washing machine.

Keep this booklet in a safe place for further consultation.

When contacting Candy or a Customer Services Centre always refer to the Model, No., and G number (if applicable of the appliance see panel).

Úvod

Všeobecné pokyny při převzetí výrobku

Záruka

Pokyny pro bezpečné používání pračky

Technické údaje

Ustavení a instalace

Popis ovládacího panelu

Zásobník pracích prostředků

Volba programů

Prádlo

Tabulka programů

Praní

Čištění a běžná údržba

Než zavoláte odborný servis

Εισαγωγή

Γενικές σημειώσεις κατά την παράδοση

Εγγύηση

Μέτρα ασφαλείας

Τεχνικά στοιχεία

Εγκατάσταση και σύνδεση

Περιγραφή στοιχείων λειτουργίας

Συρτάρι απορρυπαντικού

Επιλογή

Το προϊόν

Πίνακας προγραμμάτων πλυσίματος

Πλύσιμο

Καθαρισμός και συνήθης συντήρηση

Ανίχνευση σφαλμάτων

1

2

3

4

5

6

7

8

9

10

11

12

13

Wstęp

Uwagi ogólne dotyczące dostawy

Gwarancja

Środki bezpieczeństwa

Dane techniczne

Instalacja pralki

Opis panelu sterującego

Szufłada na proszek

Wybór programu

Produkt

Tabela programów

Pranie

Czyszczenie i rutynowa konserwacja pralki

Lokalizacja usterek

Введение

Общие сведения по эксплуатации

Гарантия

Меры безопасности

Технические характеристики

Установка

Описание команд

Контейнер для моющих средств

Выбор программ

Тип белья

Таблицы выбора программ

Стирка

Чистка и уход за машиной

Возможные неисправности

Introduction

General points on delivery

Guarantee

Safety Measures

Technical Data

Setting up and Installation

Control Description

Detergent drawer

Selection

The Product

Table of Programmes

Washing

Cleaning and routine maintenance

Faults Search

KAPITOLA 1

VŠEOBECNÉ
POKYNY PŘI
PŘEVZETÍ
VÝROBKU.

Při dodání a převzetí výrobku zkontrolujte pečlivě, zda bylo dodáno následující standardní příslušenství:

- A) NÁVOD K OBSLUZE
- B) SEZNAM S ADRESAMI ODBORNÝCH SERVISNÍCH STŘEDIŠEK
- C) ZÁRUČNÍ LIST
- D) KRYCÍ ZÁTKY
- E) DRŽÁK ODTOKOVÉ HADICE, TVARU "U"
- F) DÁVKOVACÍ NÁDOBK A PRÁŠKU PRO 32 MIN. PROGRAM

**Z PRAKTICKÝCH
DŮVODŮ PŘÍSLUŠENSTVÍ
UCHOVÁVEJTE NA
BEZPEČNÉM MÍSTĚ.**

Při převzetí vybalenou pračku pečlivě zkontrolujte, zda nebyla během přepravy jakkoliv poškozena. Pokud ano, reklamujte škodu u Vašeho prodejce.

ΚΕΦΑΛΑΙΟ 1

Γενικές σημειώσεις
κατά την παράδοση

Κατά την παράδοση, βεβαιωθείτε ότι μαζί με το πλυντήριο περιέχονται και τα εξής:

- A) ΕΓΧΕΙΡΙΔΙΟ ΟΔΗΓΙΩΝ ΧΡΗΣΕΩΣ
- B) ΚΑΤΑΣΤΑΣΗ ΔΙΕΥΘΥΝΣΕΩΝ ΔΙΚΤΥΩΝ ΤΕΧΝΙΚΗΣ ΕΞΠΗΡΕΤΗΣΗΣ
- Γ) ΠΙΣΤΟΠΟΙΗΤΙΚΟ ΕΓΓΥΗΣΕΩΣ
- Δ) ΚΑΛΥΜΜΑΤΑ
- E) ΠΛΑΣΤΙΚΟ ΑΓΚΙΣΤΡΟ ΓΙΑ ΤΗ ΣΥΓΚΡΑΤΗΣΗ ΤΟΥ ΣΩΛΗΝΑ ΕΚΡΟΗΣ
- F) ΔΟΣΟΜΕΤΡΗΤΗΣ ΑΠΟΡΡΥΠΑΝΤΙΚΟΥ ΠΡΟΓΡΑΜΜΑ 32'

**ΚΡΑΤΗΣΤΕ ΤΑ ΣΕ
Α ΣΦΑΛΕΣ ΜΕΡΟΣ**

Βεβαιωθείτε ότι το πλυντήριο δεν υπέστη καμία ζημιά κατά την μεταφορά. Σε περίπτωση που διαπιστώσετε ζημιά, επικοινωνήστε με το κατάστημα πώλησης.

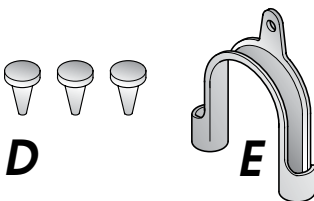
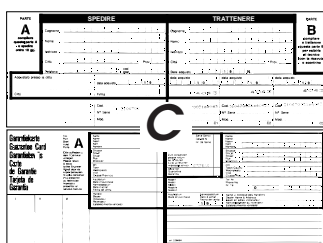
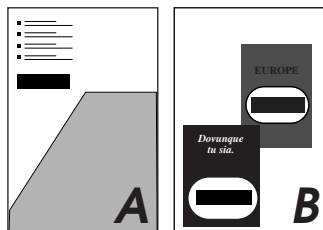
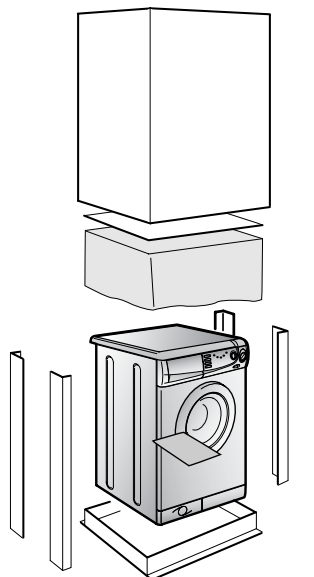

ROZDZIAŁ 1

UWAGI OGÓLNE
DOTYCZĄCE
DOSTAWY

W momencie dostawy sprawdź, czy poniższe elementy zostały dostarczone wraz z pralką:

- A) INSTRUKCJA UŻYTKOWANIA
- B) KARTA GWARANCYJNA
- C) WYKAZ PUNKTÓW SERWISOWYCH (na karcie gwarancyjnej)
- D) ZATYCZKI
- E) KOLANKO WEŻA WYLEWOWEGO
- F) "32 - MINUTOWA" MIARKA

**PRZECHOWUJ JE W
BEZPECZNYM MIEJSCU**

Sprawdź, czy pralka i wyposażenie jest w dobrym stanie i nie uległa uszkodzeniu w czasie transportu. W przypadku zauważenia uszkodzeń skontaktuj się ze sklepem, w którym nabyłeś urządzenie.

ПАРАГРАФ 1

ОБЩИЕ
СВЕДЕНИЯ

При покупке убедитесь, чтобы с машиной были:

- A) ИНСТРУКЦИЯ ПО ЭКСПЛУАТАЦИИ НА РУССКОМ ЯЗЫКЕ;
- B) АДРЕСА СЛУЖБ ТЕХНИЧЕСКОГО ОБСЛУЖИВАНИЯ;
- C) СЕРТИФИКАТ ГАРАНТИИ;
- D) ЗАГЛУШКИ;
- E) ЖЕСТКОЕ УСТРОЙСТВО ДЛЯ ЗАГИБА СЛИВНОЙ ТРУБЫ;
- F) ВАННОЧКА ДЛЯ МОЮЩИХ СРЕДСТВ СПЕЦИАЛЬНО ДЛЯ 32-МИНУТНОЙ ПРОГРАММЫ.

ХРАНИТЕ ИХ

Проверьте отсутствие повреждений машины при транспортировке. При наличии повреждений обратитесь в центр техобслуживания Канди.

CHAPTER 1

GENERAL POINTS
ON DELIVERY

On delivery, check that the following are included with the machine:

- A) INSTRUCTION MANUAL
- B) CUSTOMER SERVICE ADDRESSES
- C) GUARANTEE CERTIFICATES
- D) CAPS
- E) BEND FOR OUTLET TUBE
- F) 32 MINUTE PROGRAMME DOSING SCOOP

**KEEP THEM IN A SAFE
PLACE**

Check that the machine has not incurred damage during transport. If this is the case, contact your nearest Candy Centre.

KAPITOLA 2

ZÁRUKA

Pro poskytnutí kvalitního záručního a pozáručního servisu uschovejte všechny doklady o koupi a případných opravách výrobku. Doporučujeme Vám po dobu záruční doby uchovat původní obaly k výrobku. Než budete kontaktovat servisní středisko, pečlivě prostudujte záruční podmínky v záručním listě. Obracujte se pouze na autorizovaná servisní střediska.

ΚΕΦΑΛΑΙΟ 2

Εγγύηση

Η συσκευή συνοδεύεται από εγγύηση η οποία σας παρέχει δωρεάν τις υπηρεσίες του Service, εκτός από την χρέωση για την επίσκεψη, για μια περίοδο ενός έτους από την ημέρα της αγοράς.

Το έντυπο της εγγύησης θα πρέπει να κρατηθεί και να συμπληρωθεί από εσάς ώστε να το δείξετε στον Τεχνικό όταν σας ζητηθεί.

Επίσης, θα πρέπει να κρατήσετε και την αποδειξη αγοράς (Αποδείξη Λιανικής Πώλησης, Τιμολογίο κ.λ.π.)



ROZDZIAŁ 2

GWARANCJA

Niniejsze urządzenie jest dostarczane z kartą gwarancyjną pozwalającą bezpłatnie korzystać z pomocy technicznej i serwisu w okresie gwarancyjnym.

Część B karty gwarancyjnej winna być wysłana do Candy Polska przez sprzedawcę w ciągu 10 dni od daty sprzedaży.

Część A karty gwarancyjnej powinna zostać wypełniona i przechowywana w celu ewentualnego okazania technikom z punktu serwisowego w przypadku naprawy. Należy także zachować fakturę potwierdzającą zakup urządzenia.

ПАРАГРАФ 2

ГАРАНТИЯ

Стиральная машина снабжена гарантийным сертификатом, который позволяет Вам пользоваться услугами технического сервиса, за исключением оплаты за вызов, в течение 1 года со дня покупки.

Не забудьте отправить часть **A** гарантийного сертификата для необходимой регистрации в течение 10 дней со дня покупки.

часть **B** гарантийного сертификата должна храниться у Вас и быть заполнена соответствующим образом для предъявления вместе с чеком или квитанцией, выданной продавцом, службе технического обслуживания при необходимости произвести ремонт.

CHAPTER 2

GUARANTEE

The appliance is supplied with a guarantee certificate which allows free use of the Technical Assistance Service, apart from a fixed call out charge, for a period of one year from the date of purchase.

Remember to post part **B** of the guarantee certificate within 10 days of the purchase date.

Part **A** should be filled in and kept by you to be shown if necessary to the technician from the Technical Assistance Service. The sales receipt should also be kept.

KAPITOLA 3

POKYNY PRO
BEZPEČNÉ
POUŽÍVÁNÍ
PRAČKYPOZOR! NÍŽE UVEDENÉ
POKYNY PLATÍ PRO
JAKÝKOLIV DRUH
ČISTĚNÍ A ÚDRŽBY

- Vytáhněte vidlici el.šňůry ze zásuvky el.sítě
- Uzavřete kohout přívodu vody
- Všechny el.spotřebiče zn.CANDY jsou zemněny. Zajistěte, aby napájecí el.sít' umožňovala ochranu zemněním. V případě pochybnosti nechte prověřit pracovníkem odborné firmy.

CE Toto zařízení odpovídá Směrnici EHS 89/336 a 73/23 a následným změnám.

- Nedotýkejte se pračky mokřýma či vlhkýma rukama nebo nohama
- Nepoužívejte pračku jste-li bosí.
- Nevyšší pozornost věnujte používání různých adaptérů, rozbojvek a prodlužovacích šňůr v místnostech jako jsou koupelny nebo v místnostech se sprchou. **Je-li to možné, vyhněte se jejich používání vůbec.**

**UPOZORNĚNÍ:
BĚHEM CYKLU PRANÍ
MŮŽE VODA
DOSÁHNOUT TEPLoty
AŽ 90°C**

- Před otevřením pračky se ujistěte, že v bubnu není žádná voda

ΚΕΦΑΛΑΙΟ 3

Μέτρα ασφαλείας

ΠΡΟΣΟΧΗ:
ΚΑΤΑ ΤΟΝ ΚΑΘΑΡΙΣΜΟ
ΚΑΙ ΤΗΝ ΣΥΝΤΗΡΗΣΗ

- Βγάλετε την πρίζα.
- Κλείστε τον διακόπτη παροχής του νερού.
- Όλες οι συσκευές της Candy είναι γειωμένες. Βεβαιωθείτε ότι το κεντρικό ηλεκτρικό κύκλωμα είναι γειωμένο αλλιώς ζητήστε τη βοήθεια ειδικού ηλεκτρολόγου.

CE Αυτή η συσκευή είναι σύμφωνη με την Οδηγία 89/336/EEC, 73/23/EEC και τις επακόλουθες αλλαγές.

- Μην αγγίζετε το πλυντήριο με βρεγμένα ή υγρά χέρια ή πόδια.
- Μην χρησιμοποιείτε το πλυντήριο με γυμνά πόδια.
- Ιδιαίτερη προσοχή χρειάζεται σε περίπτωση που χρησιμοποιείτε μπαλαντέζα στο μπάνιο, αν και καλό θα ήταν να αποφεύγετε τη χρήση τέτοιων συσκευών.

**ΠΡΟΣΟΧΗ: ΚΑΤΑ ΤΗ
ΔΙΑΡΚΕΙΑ ΤΟΥ
ΠΛΥΣΙΜΑΤΟΣ Η
ΘΕΡΜΟΚΡΑΣΙΑ ΤΟΥ
ΝΕΡΟΥ ΜΠΟΡΕΙ ΝΑ
ΦΤΑΣΕΙ ΣΤΟΥΣ 90C**

- Πριν ανοίξετε την πόρτα του πλυντηρίου βεβαιωθείτε ότι δεν υπάρχει νερό στον κάδο.

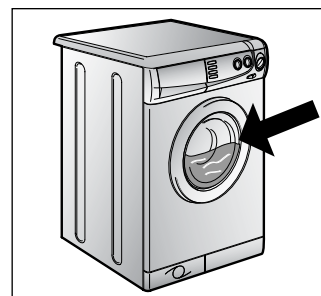
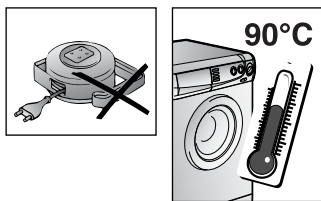
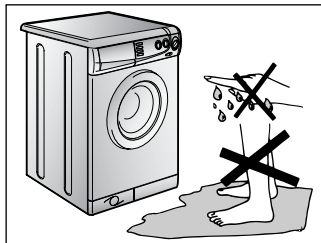
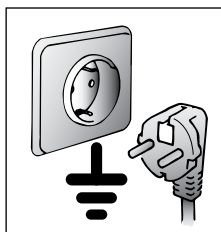
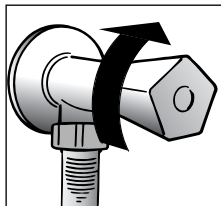
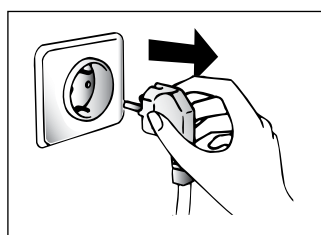

ROZDZIAŁ 3

ŚRODKI
BEZPIECZEŃSTWA

**UWAGA:
PRZED PRZYSTAPIENIEM
DO JAKIEJKOLWIEK
CZYNNOŚCI
CZYSZCZENIA LUB
KONSERWACJI
URZĄDZENIA NALEŻY**

- Wyjąć wtyczkę z gniazdka sieciowego.
- Zakreślić kran odpowiadający za dopływ wody.
- Firma CANDY wyposaża w uziemione wszystkie produkowane u siebie urządzenia. Ubezpiecz się, że gniazdko zasilające pralkę posiada prawidłowo podłączony kabel uziemiający. W przeciwnym przypadku wezwij wykwalifikowanego elektryka.
- Nie wolno dotykać urządzenia mokrymi lub wilgotnymi rękami lub nogami.
- Nie wolno mieć z nim kontaktu gdy stoimy boso na posadzce.
- Nie wolno używać przedłużaczy do doprowadzenia energii elektrycznej.

**OSTRZEŻENIE:
W CZASIE PRANIA
WODA W PRALCE
MOŻE OSIĄGNAĆ
TEMPERATURĘ 90°C**

- Przed otwarciem drzwiczek pralki należy sprawdzić, czy w bębnie nie ma wody.

ПАРАГРАФ 3

МЕРЫ
БЕЗОПАСНОСТИ

**ВНИМАНИЕ!
ПРИ ЛЮБЫХ
ОПЕРАЦИЯХ ЧИСТКИ
И ТЕХНИЧЕСКОГО
ОБСЛУЖИВАНИЯ
СТИРАЛЬНОЙ
МАШИНЫ:**

- отключите стиральную машину от сети и выдерните штепсель из розетки;
- перекройте кран подачи воды;
- Канди оснащает все свои машины кабелем с заземлением. Убедитесь в том, что электросеть имеет заземленный провод. В случае его отсутствия, необходимо обращаться к квалифицированному персоналу.

CE Аппаратура фирмы Канди соответствует нормам ЕЭС N 89/336, 73/23 на электрооборудование;

- не касайтесь стиральной машины влажными руками и ногами;
- не работайте со стиральной машиной босиком;
- не применяйте удлинители во влажных и сырых помещениях (ванная, душевая комната).

**ВНИМАНИЕ!
ТЕМПЕРАТУРА ВОДЫ
ВО ВРЕМЯ СТИРКИ
МОЖЕТ ДОСТИГАТЬ 90°C.**

- прежде чем открыть крышку загрузочного люка, убедитесь в отсутствии воды в барабане.

CHAPTER 3

SAFETY MEASURES

**IMPORTANT:
FOR ALL CLEANING
AND MAINTENANCE
WORK**

- Remove the plug
- Turn off the water inlet tap.
- All Candy appliances are earthed. Ensure that the main electricity circuit is earthed. Contact a qualified electrician if this is not the case.

CE This appliance complies with Directives 89/336/EEC, 73/23/EEC and following changes.

- Do not touch the appliance with wet or damp hands or feet.
- Do not use the appliance when bare-footed.
- Extreme care should be taken if extension leads are used in bathrooms or shower rooms. Avoid this where possible.

**WARNING: DURING THE
WASHING CYCLE, THE
WATER CAN REACH A
TEMPERATURE OF 90°C.**

- Before opening the washing machine door, ensure that there is no water in the drum.

CZ

● Nepoužívejte adaptéry nebo vícenásobné zásuvky.

● Nedovolte, aby přístroj používaly děti nebo nekompetentní osoby bez dozoru.

● Při odpojování ze sítě neřahejte pouze za síťovou šňůru, ale vytáhněte zástrčku ze zásuvky

● Nenechávejte přístroj vystaven atmosférickým vlivům (děšť, slunce atd.)

● Při přemístění přístroje jej nezvedejte za ovládací knoflíky nebo zásuvku na prášek.

● Při převozu neopírejte pračku dvířky o vozík.

Důležité!

Pokud umístíte přístroj na koberec, zkontrolujte, zda nejsou ohroženy ventily ve spodní části pračky.

● Přístroj zvedejte v páru podle obr.

● V případě poruchy nebo nesprávné činnosti vypněte pračku, uzavřete přívod vody a neodborně s přístrojem nemanipulujte. Kontaktujte Servisní centrum Candy a žádejte originální náhradní díly. Nedodržení těchto podmínek by mohlo ohrozit bezpečný provoz spotřebiče.

● Pokud by došlo k poškození přívodní šňůry, musí být nahrazena jinou originální dodávanou servisními centry Candy.

EL

● Μην χρησιμοποιείτε μετασχηματιστές ή πολλαπλές πρίζες.

● Μην επιτρέπετε σε παιδιά ή σε άτομα με μειωμένες ικανότητες να χρησιμοποιούν το πλυντήριο χωρίς την επίβλεψη σας.

● Μην τραβάτε το καλώδιο ή το ίδιο το πλυντήριο για να βγάλετε την πρίζα.

● Μην αφήνετε το πλυντήριο εκτεθειμένο σε ατμοσφαιρικούς παράγοντες (βροχή, ήλιος κλπ.).

● Σε περίπτωση μεταφοράς μην σηκώνετε το πλυντήριο από τα κουμπιά ή το σουρτάρι του απορρυπαντικού.

● Σε περίπτωση μεταφοράς μην τοποθετείτε το πορτάκι προς την πλευρά του τρόλλεϊ μεταφοράς.

Προσοχή!

Σε περίπτωση που το πλυντήριο τοποθετείται πάνω σε χαλί, βεβαιωθείτε ότι δεν φράσσονται τα κάτω ανοίγματα.

● Σηκώνετε το πλυντήριο με τη βοήθεια δεύτερου ατόμου (όπως φαίνεται στην εικόνα).

● Σε περίπτωση λάθους και / ή κακού χειρισμού, διακόψτε τη λειτουργία του πλυντηρίου και κλείστε τον διακόπτη παροχής του νερού. Μην προσπαθείσετε να διορθώσετε μόνοι σας τη βλάβη, αλλά επικοινωνήστε με την υπηρεσία τεχνικής βοήθειας της Candy και ζητήστε γνώσια ανταλλακτικά Candy, εφόσον χρειαστούν. Στην αντίθετη περίπτωση θέτετε σε κίνδυνο την ασφάλεια του πλυντηρίου σας.

● Εάν ο σωλήνας παροχής έχει χαλάσει θα πρέπει να αντικατασταθεί από έναν ειδικό σωλήνα, διαθέσιμο στο Service της Gias.

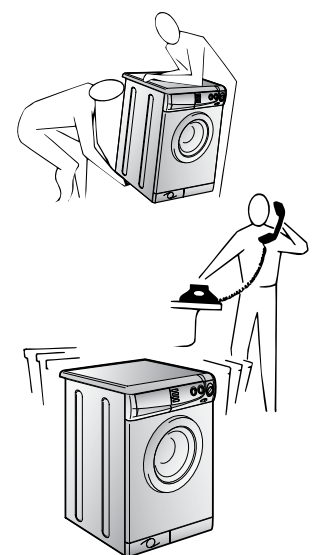
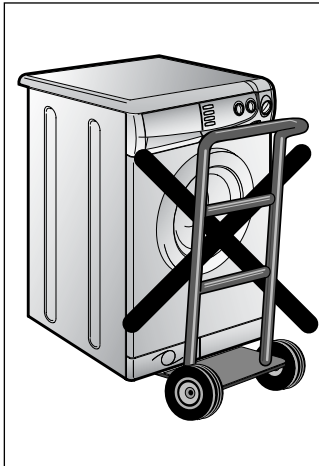
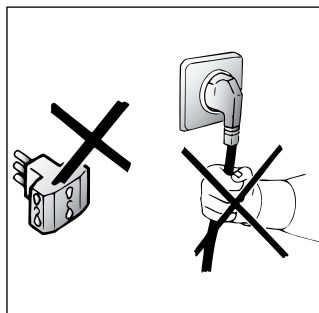

PL

● Nie wolno używać adapterów, ani rozgałęziaczy elektrycznych.

● Urządzenie nie powinno być obsługiwane przez dzieci oraz osoby nie zaznajomione z urządzeniem.

● W celu wyjęcia wtyczki z gniazdka sieciowego nie należy ciągnąc za kabel zasilający ani pociągając samego urządzenia.

● Nie wolno narażać urządzenia na działanie czynników atmosferycznych (deszcz, słońce itp. ...)

● Podczas przenoszenia pralki nie wolno chwycić jej za pokrętła ani za pochwyt na środek do prania.

● Podczas transportu nie powinno się opierać drzwiczek pralki o wózek.

Ważne!

W przypadku instalacji urządzenia na podłożu pokrytym dywanem, chodnikiem, itp., należy sprawdzić czy nie są zatkane otwory wentylacyjne znajdujące się w dolnej części pralki.

● Pralka powinna być zawsze podnoszona przez dwie osoby, tak jak to pokazane jest to na rysunku.

● W przypadku awarii czy też nieprawidłowego działania wyjąć pralkę, zakręcić kran doprowadzający wodę i starać się jej nie dotykać. Skontaktuj się z autoryzowanym punktem serwisowym Candy. Nieprzestrzeżenie powyższych zaleceń może negatywnie wpłynąć na bezpieczeństwo użytkownika urządzenia.

● W przypadku gdyby przewód zasilający (główny kabel) został uszkodzony jego wymiana na dobry może być wykonana tylko przez punkt serwisowy.

RU

● не пользуйтесь тройниками и переходниками;

● не позволяйте детям, инвалидам пользоваться машиной без Вашего наблюдения;

● не тяните за кабель машины и саму машину для отключения ее от электросети;

● не оставляйте машину в условиях атмосферных воздействий (дождь, солнце и т.п.);

● при транспортировке не опирайте машину ее люком на тележку;

Важно!

В случае установки машины на полу, покрытием ковром или ворсистым покрытием, необходимо обратить внимание на то, чтобы вентиляционные отверстия расположенные снизу машины, не были закрыты ворсом.

● поднимайте машину вдвоем, как показано на рисунке;

● в случае неисправности или плохой работы машины, отключите ее, закройте кран подачи воды и не пользуйтесь ею. Для возможного ремонта обращайтесь только в центр техобслуживания Канди и требуйте использования оригинальных запчастей.

Несоблюдение этих норм может привести к нарушению безопасности машины.;

● Если кабель питания поврежден, необходимо заменить его специальным кабелем, который можно найти в службе технического обеспечения.

EN

● Do not use adaptors or multiple plugs.

● Do not allow the appliance to be used by children or the incompetent without due supervision.

● Do not pull the mains lead or the appliance itself to remove the plug from the socket.

● Do not leave the appliance exposed to atmospheric agents (rain, sun etc.)

● In the case of removal, never lift the appliance by the knobs or detergent drawer.

● During transportation do not lean the door against the trolley.

Important!

When the appliance location is on carpet floors, attention must be paid so as to ensure that there is no obstruction to the bottom vents.

● Lift the appliance in pairs as illustrated in the diagram.

● In the case of failure and/or incorrect operation, turn the washing machine off, close the water inlet tap and do not tamper with the appliance. Contact a Candy Technical Assistance Centre for any repairs and ask for original Candy spare parts. Avoidance of these norms may compromise the safety of the appliance.

● Should the supply cord (mains cable) be damaged, this is to be replaced by a specific cable available from the after sales service centre.

CZ

KAPITOLA 4

EL

ΚΕΦΑΛΑΙΟ 4

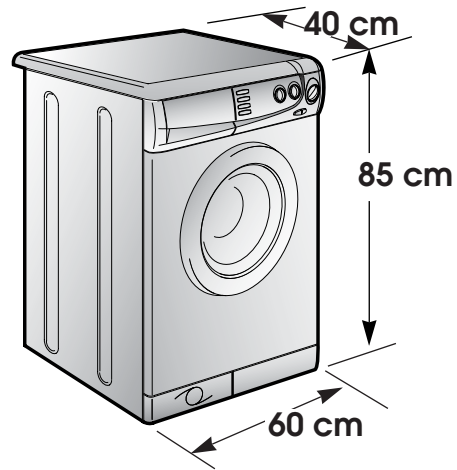

PL

ROZDZIAŁ 4

RU

ПАРАГРАФ 4

EN

CHAPTER 4

MAX. HMOTNOST SUCHÉHO PRÁDLA	ΜΕΓΙΣΤΗ ΠΟΣΟΤΗΤΑ ΣΤΕΓΝΩΝ ΡΟΥΧΩΝ	kg	5
NORMÁLNÍ HLADINA VODY	ΚΑΝΟΝΙΚΗ ΠΟΣΟΤΗΤΑ ΝΕΡΟΥ	l	8÷15
MAX.PŘÍKON	ΠΑΡΟΧΗ ΡΕΥΜΑΤΟΣ	W	2150
SPOTŘEBA ENERGIE PŘI PROG.2	ΚΑΤΑΝΑΛΩΣΗ ΡΕΥΜΑΤΟΣ (ΠΡΟΓΡΑΜΜΑ 2)	kWh	1,75
JISŤĚNÍ	ΕΝΤΑΣΗ ΡΕΥΜΑΤΟΣ	A	10
OTÁČKY PŘI ODSŤŘEDĚNÍ (ot./min.)	ΤΑΧΥΤΗΤΑ ΣΤΙΨΙΜΑΤΟΣ (στροφές / λεπτό)	giri/min.	800
TLAK VODY	ΠΙΕΣΗ ΝΕΡΟΥ	MPa	min. 0,05 max. 0,8
NAPÁJECÍ NAPĚTÍ	ΤΑΣΗ ΡΕΥΜΑΤΟΣ	V	230

CIĘŻAR PRANIA SUCHEGO	Загрузка (сухого белья)	MAXIMUM WASH LOAD DRY
POZIOM NORMALNY WODY	Нормальный уровень воды	NORMAL WATER LEVEL
MAKSYMALNY POBÓR MOCY	Потребляемая мощность	POWER INPUT
ZUŻYCIE ENERGII (PROG. 2)	Потребление энергии (программа 2)	ENERGY CONSUMPTION (PROG. 2)
BEZPIECZNIK OBWODU ZASILANIA	эл. предохранитель	POWER CURRENT FUSE AMP
OBROTY WIRÓWKI (obr./min.)	Скорость вращения центрифуги (об/мин)	SPIN r.p.m.
CISNIENIE WODY W SIECI	Давление в гидравлической системе	WATER PRESSURE
NAPIĘCIE ZASILANIA	Напряжение в сети	SUPPLY VOLTAGE

INSTALACE

Po vyjmutí pračky z obalu:

1) Odšroubujte střední váleček **A**, 2 šroubky **C** po stranách a pak odstraňte váleček "D" ze zadní stěny pračky s tím i distanční vložku z plastu.

2) Uvolněte 2 válečky **B** a odstraňte je. Distanční vložky z plastu č. 2 a 4 se uvolní dovnitř pračky.

3) Nahněte pračku dopředu, nechte spadnout a vyjměte uvedené distanční vložky.

4) Uzavřete otvory vzniklé odstraněním válečků zátčkami, které jsou součástí vybavení spotřebiče spolu s návodem.

POZOR:
ODSTRÁŇTE ZBYTKY
OBALU Z DOŠAHU DĚTÍ,
MOHLY BY BYT ZDROJEM
NEBEZPEČÍ.

Εγκατάσταση και
συνδεση

Αφού αφαιρεστ την συσκευασία από την συσκευή ακολουθήστ την παρακάτω διαδικασία :

Εργαστίτ στο πίσω μέρος της συσκευής.

1) Ξεβιδώστ την κντρική ράβδο **A**, τις 2 πλαϊνές βίδες **C** και αφαιρέστ την μπάρα **D** και τον πλαστικό διαχωριστικό κύλινδρο.

2) Ξεβιδώστ τα δύο μπουλόνια **B** και αφαιρέστ τα. Τότ 2 η 4 πλαστικοί διαχωριστικοί κύλινδροι θα πέσουν στο σωτρικό μέρος (στον "πάτο" της συσκευής).

3) Ανασηκώστ την συσκευή και αφαιρέστ τους παραπάνω κυλίνδρους από τον "πάτο" της.

4) λίστ τις οπές χρησιμοποιώντας τις τάπς που θα βρίτ μέσα στο σακουλάκι που πριέχι και τις οδηγίς χρήσης.

**ΠΡΟΣΟΧΗ: ΜΗΝ
ΑΦΗΝΕΤΕ ΤΗ ΣΥΣ
ΕΥΑΣΙΑ ΤΗΣ ΣΥΣ ΕΥΗΣ
ΣΕ ΜΕΡΗ ΟΠΟΥ ΜΠΟΡ
ΟΥΝ ΝΑ ΤΗ ΒΡΟΥΝ ΜΙ ΡΑ
ΠΑΙΔΙΑ, ΓΙΑΤΙ ΜΠΟΡΕΙ
ΝΑ ΑΠΟΤΕΛΕΣΕΙ ΠΗΓΗ
ΚΙΝΔΥΝΟΥ**

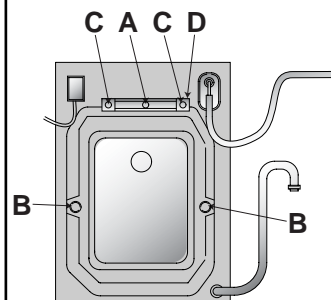

INSTALACJA PRALKI

Po zdjęciu opakowania fabrycznego, usunięciu styropianowych kształtek oraz folii ochronnej należy odblokować pralkę.

Kolejność czynności:

1) wykręcić śruby (**A**) i (**C**) znajdujące się na tylnej ścianie pralki po czym zdemontować klamrę (**D**) oraz plastikowe wkładki dystansowe,

2) wykręcić śruby (**B**). Do środka pralki wpadną 2 lub 4 plastikowe wkładki dystansowe,

3) przechylić pralkę i wyjąć wspomniane wyżej plastikowe wkładki dystansowe,

4) otwory po wykręconych śrubach zatkać zaślepkami znajdującymi się w załączonym do pralki komplecie (wewnątrz bębna).

UWAGA:
NIE NALEŻY POZOSTAWIAĆ
ELEMENTÓW
OPAKOWANIA DO
ZABAWY DZIECIOM, GDYŻ
ELEMENTY TE MOGĄ
STANOWIĆ POTENCJALNE
ŹRÓDŁO
NIEBEZPIECZEŃSTWA.

СНЯТИЕ
УПАКОВКИ

После того, как стиральную машину освободили от ее упаковки, необходимо проделать следующие операции:

1. Выкрутить центральный стержень **A**, 2 боковых болта **C**.

2. Выкрутить 2 стержня **B**. После проведения этой операции внутрь машины упадут две пластмассовые распорки.

3. Наклоняя машину, удалить указанные выше распорки.

4. Замаскировать имеющиеся отверстия заглушками, которые поставляются вместе с инструкцией.

ВНИМАНИЕ!
НЕ ОСТАВЛЯЙТЕ
ЭЛЕМЕНТЫ УПАКОВКИ
ДЕТЯМ ДЛЯ ИГР.

SETTING UP
INSTALLATION

After taking the machine out of its packing, proceed as follows:

Work on the back side of the machine.

1) Unscrew the central rod **A**, the 2 side screws **C** and remove the bar **D** and the relevant plastic spacer.

2) Unscrew the two rods **B** and remove them. N° 2 or N° 4 plastic spacers will fall inside the machine.

3) By tilting the machine, remove the above mentioned plastic spacers.

4) Stop the holes using the plugs that you will find inside the bag containing the instruction booklet.

WARNING:
DO NOT LEAVE THE
PACKAGING IN THE
REACH OF CHILDREN
AS IT IS A POTENTIAL
SOURCE OF DANGER.

CZ

Upevněte ke dnu pračky přiložený protihlukový štít z vlnitého materiálu podle obrázku.

Přítokovou hadici připojte k vodovodnímu kohoutku a k pračce.

Spotřebič musí být připojen k přívodu vody novou hadicí, která je součástí výbavy spotřebiče. Staré hadice nesmějí být znovu používány.

**DŮLEŽITÉ:
V TĚTO FÁZI NEPOUŠŤĚJTE
VODU.**

Opřete konec odtokové hadice o vanu a dbejte na to, aby na hadici nevznikly zlomy nebo ohnutí. Odtoková hadice má být umístěna ve výšce min. 50 cm.

Je lepší použijete-li pevného odpadu o větším průměru, než je průměr odtokové hadice, tím umožníte průchod vzduchu. Pokud je potřeba, použijte pevný U-držák k upevnění hadice.

Případné prodloužení odtokové hadice může zavinit poruchy v chodu odtokového čerpadla a filtru, zejména v případě, je-li delší než 1 m.

EL

Τοποθετείστε το φύλλο από "κυμματώδες υλικό" στον πιυθμένα, όπως φαίνεται στην εικόνα.

Συνδέστε το σωλήνα του νερού με τη βρύση.

Η συσκευή πρέπει να συνδεθεί στο δίκτυο ύδρευσης χρησιμοποιώντας το νέο set σωληνών παροχής. Το παλιό set σωληνών παροχής δεν θα πρέπει να χρησιμοποιηθεί.

**ΠΡΟΣΟΧΗ: ΜΗΝ
ΑΝΟΙΞΕΤΕ ΤΗ ΒΡΥΣΗ
ΤΩΡΑ**

Τοποθετήστε το πλυντήριο κοντά στον τοίχο. Κρεμάστε τον σωλήνα εκροής του πλυντηρίου στην άκρη της μπανιέρας, προσέχοντας ιδιαίτερα να μην υπάρχουν τσακίσματα καθ' όλο το μήκος του σωλήνα.

Είναι προτιμότερο να ενώσετε τον σωλήνα εκροής του πλυντηρίου με τον σωλήνα της αποχέτευσης, διαμέτρου μεγαλύτερης από τη διάμετρο του σωλήνα εκροής του πλυντηρίου και σε ύψος 50 εκατοστών τουλάχιστον από το έδαφος. Εάν είναι αναγκαίο, χρησιμοποιήστε το ειδικό πλαστικό άγκιστρο που σας παρέχεται.

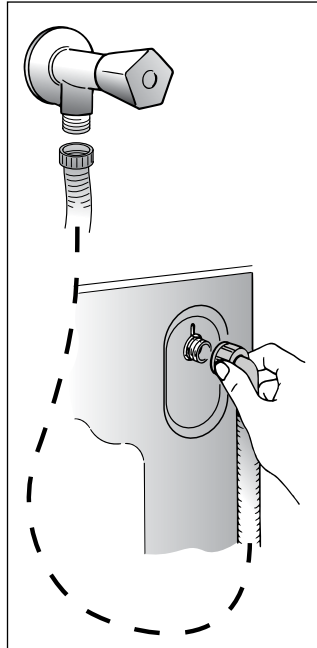
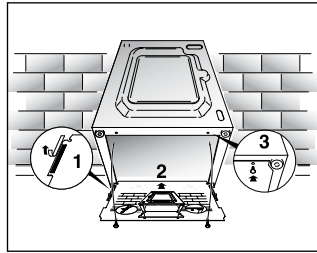

PL

Umieścić wyciszający materiał tak jak pokazano na rysunku.

Podłączyć do kranu wąż doprowadzający wodę.

Urządzenie musi być podłączone do sieci wodociągowej za pomocą nowego zestawu węży gumowych. Nie należy używać starego zestawu.

**UWAGA:
NIE ODKRECAĆ
JESZCZE KRANU**

Przysunąć urządzenie do ściany. Zawiesić wąż odpływowy na krawędzi wanny, uważając aby nie miał on zatamania i aby był drożny na całej swej długości. Wskazany jest dołączenie węży odprowadzającego wodę do stałego odpływu o średnicy większej niż wąż odprowadzający wodę z pralki i znajdującego się na wysokości co najmniej 50 cm. W miarę potrzeby należy użyć usztywniającego kolanka, dostarczonego w komplecie wraz z pralką.

RU

Закрепите лист гофрированного материала на дне, как показано на рисунке.

Присоедините трубу к водопроводному крану и к машине.

Прибор должен быть подсоединен к водопроводу при помощи новых соединительных шлангов. Не используйте старые шланги и соединения.

**Внимание!
Не открывайте
водопроводный кран.**

Придвиньте машину к стене, обращая внимание на то, чтобы отсутствовали перегибы, зажимы труб, закрепите сливную трубу на борту раковины или лучше к канализационной трубе с минимальной высотой над уровнем пола 50 см и диаметром больше диаметра сливной трубки.

В случае необходимости используйте жесткое устройство для сгиба сливной трубы.

EN

Fix the sheet of corrugated material on the bottom as shown in picture.

Connect the fill hose to the tap.

The appliance must be connected to the water mains using new hose-sets. The old hose-sets should not be reused.

**IMPORTANT:
DO NOT TURN THE TAP
ON AT THIS TIME.**

Position the washing machine next to the wall. Hook the outlet tube to the edge of the bath tub, paying attention that there are no bends or contractions along the tube.

It is better to connect the discharge hose to a fixed outlet of a diameter greater than that of the outlet tube and at a height of min. 50 cm. If is necessary to use the plastic sleeve supplied.

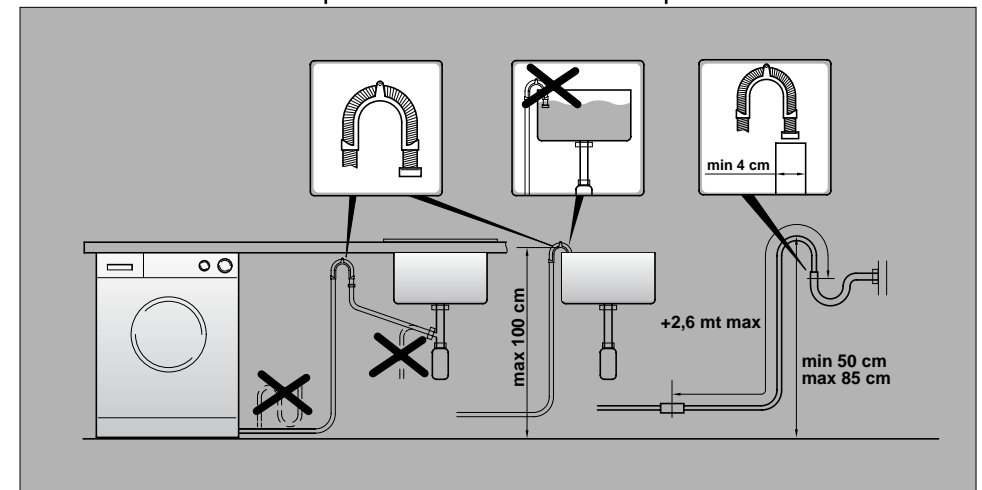
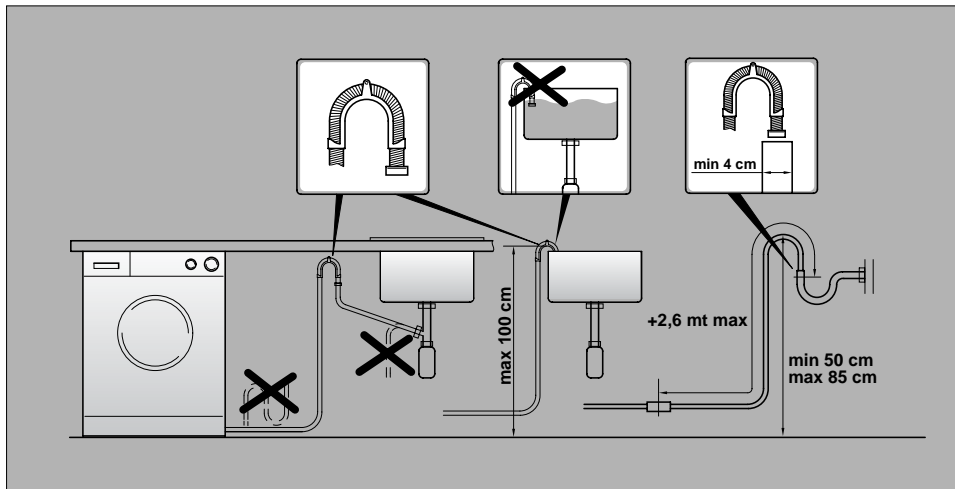

CZ

Pračka má 2 pohyblivé nožičky, kterými lze vyrovnat vodorodnou polohu pračky.

Otáčením snižujete nebo zdvíháte nožičku, dokud perfektně nepřilne k podlaze.

Ujistěte se, že všechny knoflíky (ovládací prvky) jsou v pozici "0" a dvířka jsou zavřená.

Zapojte zástrčku do sítě.

Po instalaci spotřebiče se ujistěte, že spotřebič je umístěn tak, aby byla snadno přístupná zásuvka.

Stiskněte tlačítko START (C). Rozsvítí se dioda N. Pokud se nerozsvítí, najděte si kapitulu Poruchy.

EL

Χρησιμοποιήστε τα μπροστινά πέλαμα για να φέρετε το πλυντήριο σε οριζόντιο επίπεδο.

Περιστρέφοντας το πέλαμα, ψηλώστε το ή κοντύνετε το έως ότου στέκεται σταθερά στο έδαφος.

Βεβαιωθείτε ότι το κουμπί ένδειξης λειτουργίας ON / OFF (C) δεν είναι πατημένο.

Βεβαιωθείτε ότι όλοι οι ρυθμιστές βρίσκονται στη θέση <O> και ότι η πόρτα είναι κλειστή.

Βάλτε την πρίζα.

Μετά την εγκατάσταση, βεβαιωθείτε ότι η συσκευή είναι σε τέτοια θέση ώστε να υπάρχει πρόσβαση στην πρίζα.

Πατήστε το κουμπί έναρξης λειτουργίας START (C). Το λαμπάκι ένδειξης λειτουργίας POWER (N) θα ανάψει. Εάν δεν ανάψει κοιτάξτε στο κεφάλαιο Αναζήτηση Σφαλμάτων.

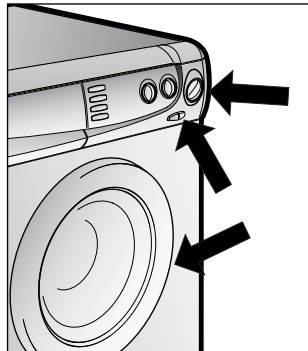
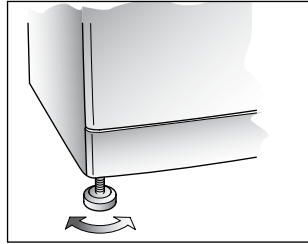
**PL**

Wypoziomować pralkę manipulując jej przednimi nóżkami.

Przekręcić nóżkę podnosząc ją lub opuszczając, tak aby uzyskać doskonałe przyleganie do podłoża.

Upewnij się, że przycisk włączający pralkę (C) nie jest wciśnięty.

Upewnij się, że wszystkie pokrętki są ustawione w pozycji „0”, a drzwiczki pralki są zamknięte.

Włożyć wtyczkę kabla zasilającego do gniazda sieciowego.

Po zainstalowaniu, urządzenie należy ustawić w pozycji zapewniającej swobodny dostęp do kontaktu (wtyczki).

Wciśnij przycisk włączający pralkę (C). Spowoduje to zapalenie się lampki sygnalizującej zasilanie (N). Jeśli kontrolka nie zapali się należy poszukać przyczyny na liście podanej w rozdziale „Lokalizacja usterek”.

RU

Установите машину по уровню с помощью передних ножек.

вращая ножку, поднимите или опустите машину до хорошей ее опоры на пол.

Убедитесь в том, чтобы клавиша вкл/выкл C не была нажата.

Убедитесь в том, чтобы все ручки находились в положении 0, а люк закрыт.

Включите вилку в розетку.

После подсоединения прибор должен быть расположен таким образом, чтобы розетка была доступной.

Нажмите на клавишу (C) вкл/выкл, при этом загорится индикатор работы N. Если индикатор не загорится, ищите неисправность.

EN

Use front feet to level the machine with the floor.

Rotate foot to raise or lower it until it stands firmly on the ground.

Ensure that the Off/On button (C) is not pressed.

Ensure that all the knobs are on the "0" position and that the door is closed.

Insert the plug.

After installation, the appliance must be positioned so that the plug is accessible.

Press the START (C) button. The power on (N) light will light up. If this does not light up see faults search.

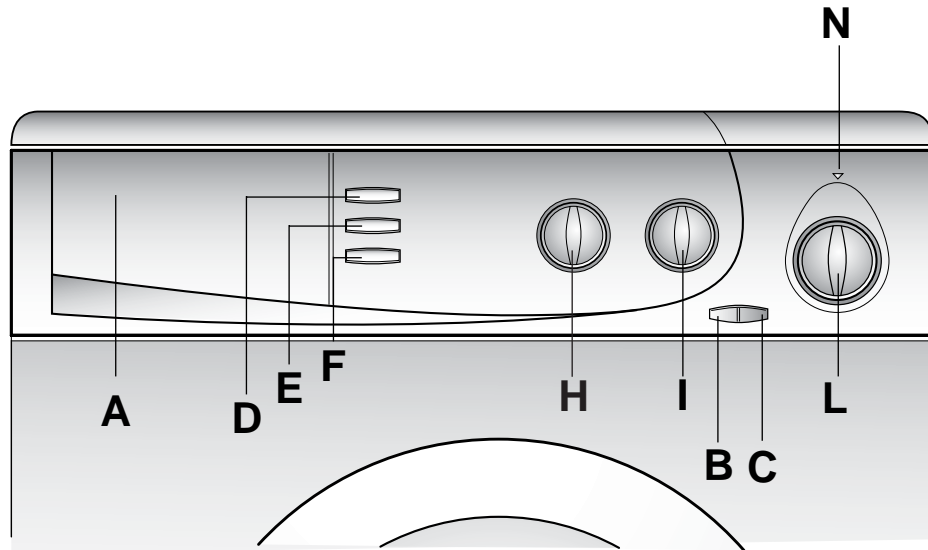

OVLÁDACÍ PRVKY

Zásobník pracích prostředků

Plačítko otevírání dveří

Plačítko START/STOP

Plačítko pro velmi rychlé praní

Plačítko pro zabránění pomačkání

Plačítko "Super Máchání"

Vollč otáček odstřed'ování

Vollč teploty (termostat)

Vollč programů

Indikátor START/STOP

Στοιχεία λειτουργίας

Συρτάρι απορρυπαντικού

Κουμπί για το άνοιγμα της πόρτας

Κουμπί ενάρξεως λειτουργίας OFF/ON

Πλήκτρο Super Rapid

Πλήκτρο για ΛΙΓΟΤΕΡΟ ΤΣΑΛΑΚΩΜΑ

Κουμπί για επιπλέον ξέβγαλμα

Κουμπί ρύθμισης ταχύτητας σπσίματος

Ρυθμιστής θερμοκρασίας πλυσίματος

Ρυθμιστής προγραμμάτων πλυσίματος

Λαμπάκι ενδείξεως λειτουργίας (OFF / ON)

A

B

C

D

E

F

H

I

L

N

OPIS ELEMENTÓW
PANELU STEROWANIA

Szufłada na proszek

Przycisk odblokowujący
drzwiczkiPrzycisk włączający/
wyłączającyPrzycisk Super szybkiego
praniaPrzycisk ochrony przed
gnieceniem się tkaninPrzycisk dodatkowego
płukaniaPokrętło regulacji prędkości
wirowaniaPokrętło regulacji
temperatury prania

Pokrętło programatora

Lampka kontrolna zasilania

Описание команд

Контейнер для моющих
средств

Клавиша открывания люка

Клавиша вкл/выкл

Кнопка Супер Скорость

Кнопка БЕЗ СКЛАДОК

Клавиша "экстра полоскания"

Регулятор скорости

Ручка регулировки
температуры стирки

Ручка программ стирки

Светящийся индикатор
"машина вкл"

CONTROLS

Detergent drawer

Door open button

Off/On button

Super Rapid button



Crease guard button

Super rinse button

Spin speed control

Wash control temperature
knobTimer knob for wash
programmes

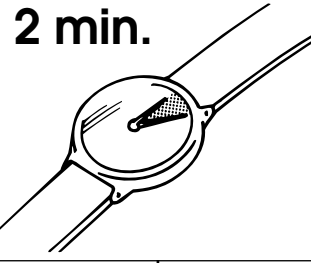
Off/On indicator light

<p>CZ</p> <p>POPIS OVĽADACÍCH PRVKŮ</p>	<p>EL</p> <p>Περιγραφή στοιχείων λειτουργίας</p>			<p>PL</p> <p>OPIS ELEMENTÓW PANELU STEROWANIA</p>	<p>RU</p> <p>НАЗНАЧЕНИЕ КНОПОК</p>	<p>EN</p> <p>DESCRIPTION OF CONTROL</p>
<p>TLAČÍTKO OTEVÍRÁNÍ DVEŘÍ</p> <div data-bbox="85 331 392 608" style="border: 1px solid black; padding: 5px;"> <p>POZOR: SPECIÁLNÍ POJISTKA ZABRANUJE OTEVŘENÍ DVÍŘEK PRAČKY IHNED PO SKONČENÍ PRÁNÍ. JAKMILE SKONČÍ ZDÍMÁNÍ, VYČEKTEJTE 2 MINUTY A POTOM TEPRVE DVÍRKA OTEVŘETE.</p> </div>	<p>Κουμπί για το άνοιγμα της πόρτας.</p> <div data-bbox="425 331 732 722" style="border: 1px solid black; padding: 5px;"> <p>ΠΡΟΣΟΧΗ: ΤΟ ΠΛΥ- ΝΗΡΙΟ ΔΙΑΘΕΤΕΙ ΕΙΔΙΚΟ ΣΥΣΤΗΜΑ ΠΟΥ ΔΕΝ ΕΠΙΤΡΕΠΕΙ ΣΤΗΝ ΠΟΡΤΑ ΝΑ ΑΝΟΙΞΕΙ ΑΜΕΣΩΣ ΜΕΤΑ ΤΟ ΤΕΛΟΣ ΤΟΥ ΠΛΥΣΙΜΑΤΟΣ ΚΑΙ ΣΤΙΨΙΜΑΤΟΣ. ΜΕΤΑ ΤΟ ΤΕΛΟΣ ΤΟΥ ΣΤΙΨΙΜΑΤΟΣ ΠΕΡΙΜΕΝΕΤΕ 2 ΛΕΠΤΑ ΠΡΙΝ ΑΝΟΙΞΕΤΕ ΤΗΝ ΠΟΡΤΑ.</p> </div>	<p>B</p> <div data-bbox="757 323 1072 611" style="border: 1px solid black; padding: 5px;"> <p>2 min.</p>  </div>		<p>PRZYCISK ODBLOKOWUJĄCY DRZWICZKI</p> <div data-bbox="1191 331 1498 767" style="border: 1px solid black; padding: 5px;"> <p>UWAGA: URZĄDZENIE JEST WYPOSAŻONE W SPECJALNY SYSTEM ZABEZPIECZAJĄCY, KTÓRY ZAPOBIĘGA NATYCHMIASTOWEMU OTWARCIU DRZWICZEK TUŻ PO ZAKOŃCZENIU PRANIA, PO JEGO ZATRZYMANIU LUB PO ZAKOŃCZENIU WIROWANIA. PRZED OTWARCIEM DRZWICZEK NALEŻY ODCZEKAĆ 2 MINUTY.</p> </div>	<p>Кнопка открывания загрузочного люка</p> <div data-bbox="1532 331 1839 659" style="border: 1px solid black; padding: 5px;"> <p>Внимание! Специальное устройство безопасности не позволяет немедленно открыть люк в конце стирки. В конце фазы отжима центрифугой следует пождать 2 минуты, прежде чем открыть люк.</p> </div>	<p>DOOR OPEN BUTTON</p> <div data-bbox="1872 331 2179 603" style="border: 1px solid black; padding: 5px;"> <p>IMPORTANT: A SPECIAL SAFETY DEVICE PREVENTS THE DOOR FROM OPENING AT THE END OF THE WASH/SPIN CYCLE. AT THE END OF THE SPIN PHASE WAIT UP TO 2 MINUTES BEFORE OPENING THE DOOR.</p> </div>
<p>TLAČÍTKO START/STOP</p>	<p>ΚΟΥΜΠΙ ΕΝΑΡΞΕΩΣ ΛΕΙΤΟΥΡΓΙΑΣ OFF / ON</p>	<p>C</p>		<p>PRZYCISK WŁĄCZAJĄCY/ WYŁĄCZAJĄCY</p>	<p>Кнопка Вкл/Выкл</p>	<p>OFF/ON BUTTON</p>
<p>TLAČÍTKO PRO VELMI RYCHLÉ PRÁNÍ</p> <p>Stisknutím tohoto tlačítka se zkrátí čas praní na max. 50 minut, a to v závislosti na zvoleném programu a teplotě praní. Tlačítko pro velmi rychlé praní může být použito pro náplň od 1 do 5 kg suchého prádla. (Toto tlačítko je aktivní pouze u pracích cyklů pro bavlněné a smíšené tkaniny).</p>	<p>ΠΛΗΚΤΡΟ SUPER RAPID</p> <p>Πιέζοντας αυτό το πλήκτρο, η διάρκεια των προγραμμάτων πλύσης αυτού του πλυντηρίου ελαττώνεται μέχρι ένα μέγιστο 50 λεπτών, σύμφωνα με το πρόγραμμα και την θερμοκρασία που έχετε επιλέξει. Μπορείτε να χρησιμοποιήσετε το πλήκτρο super rapid για πλύσεις από 1 έως 5 κιλά ρούχων. Αυτό το κουμπί μπορεί να χρησιμοποιηθεί μόνο σε προγράμματα για βαμβακερά και συνθετικά ρούχα.</p>	<p>D</p>	<p>SUPER R</p> 	<p>PRZYCISK SUPER SZYBKIEGO PRANIA</p> <p>Wciśnięcie tego przycisku powoduje zredukowanie czasu prania do max. 50 minut w zależności od wybranego programu i temperatury. Przycisk super szybkiego prania może być użyty do prania ładunku od 1 do 5 kg.</p> <p>Ten przycisk może być wykorzystany przy programach: bawełna i tkaniny mieszane.</p>	<p>Кнопка Супер Скорость</p> <p>Нажатием этой кнопки время программы стирки сокращается до 50 минут в зависимости от выбранной программы и температуры. Функция Супер Скорости может быть использована при загрузке машины от 1 до 5 кг.</p> <p>Эта кнопка может быть использована только в программах для хлопковых и синтетических тканей.</p>	<p>SUPER RAPID BUTTON</p> <p>By pushing this button the time of the wash programme is reduced to a maximum of 50 minutes depending on the programme and the temperature selected. The super rapid button can be used for washing loads of 1 to 5 kg. (This button can be utilised only on cottons and synthetic programmes).</p>

CZ

TLAČÍTKO PRO ZABRÁNĚNÍ POMÁČKÁNÍ

Nastavením této funkce, aktivní pouze u pracích cyklů pro smíšené a jemné tkaniny, je možné snížit na minimum pomačkáání prádla v návaznosti na práci cyklus zvolený výběrem programu a druhu praného prádla.

V případě **směsných** tkanin se při praní využívá funkci pro postupné ochlazování vody, vyloučení otáčení bubny během vypouštění lázně a pro jemné odstředování, čímž je zjištěna nevyšší regenerace praných tkanin.

U **jemných** tkanin, s výjimkou vlny, je postup stejný jako u výše uvedených směsných tkanin, je ale doplněn o funkci ponechání vody v bubnu po ukončení závěrečného máchání.

U **odolných tkanin** a programu pro praní **vlny** má toto tlačítko pouze funkci ponechání vody v bubnu po skončení posledního máchání, aby se tím zachovala dokonalá pružnost vláken.

Pro dokončení cyklu praní **odolných tkanin, jemných tkanin a vlny** můžete zvolit následující postup:

- zrušit tuto funkci vypnutím tlačítka pro ZABRÁNĚNÍ POMÁČKÁNÍ. Prací cyklus bude ukon - en fázi vypuštění vody a odstředěním prádla.

Druhou možností je pouhé vypuštění vody:

- VpřnĚte práčku stisknutím tlačítka zapnutí/vypnutí
- nastavte program "Z"
- zapnĚte spoteřbič opĚtovným stisknutím tlačítka zapnutí/vypnutí
- zrušte speciální funkci vypnutím tlačítka pro ZABRÁNĚNÍ POMÁČKÁNÍ

EL

Πλήκτρο για ΛΙΓΟΤΕΡΟ ΤΣΑΛΑΚΩΜΑ

Με την ενεργοποίηση της λειτουργίας αυτής, το τσαλάκωμα (ζάρωμα) των ρούχων μειώνεται στο ελάχιστο.

Συγκεκριμένα για τα **ΜΙΚΤΑ** ρούχα, η λειτουργία αυτή συνδυάζει τη βαθμιαία μείωση της θερμοκρασίας του νερού με μη αναδεύσεις του τυμπάνου κατά την αποχέτευση του νερού και με ένα απαλό στύψιμο, ώστε να εξασφαλιστεί το μέγιστο "χαλάρωμα" των ρούχων.

Για τα **ΕΥΑΙΣΘΗΤΑ** ρούχα, εκτός των **ΜΑΛΛΙΝΩΝ**, οι φάσεις που λαμβάνουν χώρα είναι όπως περιγράφηκε πιο πάνω για τα **ΜΙΚΤΑ** ρούχα, εκτός από τη φάση βαθμιαίας μείωσης της θερμοκρασίας του νερού, αλλά με την πρόσθεση φάσης με το νερό ακίνητο στον κάδο (μούλιασμα των ρούχων) και φάση stop μετά το τελευταίο ξέβγαλμα.

Για τα **ΜΑΛΛΙΝΑ** και τα **ΑΝΘΕΚΤΙΚΑ** ρούχα, η λειτουργία αυτή απλώς αφήνει τα ρούχα να μουλιάσουν στο νερό (ακίνητο στον κάδο), ώστε να "χαλαρώσουν" όσο το δυνατό περισσότερο.

Το τελείωμα του προγράμματος στους κύκλους για **ΕΥΑΙΣΘΗΤΑ, ΑΝΘΕΚΤΙΚΑ** και **ΜΑΛΛΙΝΑ** ρούχα (εφόσον η λειτουργία **ΛΙΓΟΤΕΡΟ ΤΣΑΛΑΚΩΜΑ** έχει επιλεγεί) μπορεί να γίνει με 2 τρόπους:

1. Τελείωμα με αποχέτευση του νερού και ακόλουθο στύψιμο:

- Πιέστε ξανά το πλήκτρο ΛΙΓΟΤΕΡΟ ΤΣΑΛΑΚΩΜΑ (απενεργοποιώντας το).

2. Τελείωμα με αποχέτευση του νερού μόνο:

- Πιέστε το πλήκτρο ON/OFF θέτοντας τη συσκευή σε θέση OFF (σβηστή).
- Θέστε το χρονοδιακόπτη στη θέση - πρόγραμμα Z.
- Πιέστε ξανά το πλήκτρο ON/OFF θέτοντας τη συσκευή σε θέση ON (αναμμένη).

E



PL

PRZYCISK OCHRONY PRZED GNIECENIEM SIĘ TKANIN

Uruchomienie tej funkcji pozwala zmniejszyć do minimum gniecenie się pranych tkanin przez modyfikację parametrów programu dla wybranego cyklu i typu tkaniny.

Szczególnie w przypadku **tkanin mieszanych** potężone działanie fazy stopniowego schładzania wody, braku obrotów bębna podczas odprowadzania wody i delikatnego wirowania minimalizuje gniecenie się włókien. W przypadku **tkanin delikatnych**, z wyjątkiem wełny, opisane wcześniej etapy wzbogacono o etap pozostawienia wody w bębnie po ostatnim płukaniu, a wyeliminowano etap schładzania wody - pozwoliło to uzyskać najlepsze rezultaty.

W programie prania **tkanin wytrzymałe i wełny** przycisk ten wymusza jedynie pozostawienie prania w wodzie po zakończeniu ostatniego płukania, co umożliwi dokładne rozprężenie włókien.

Na zakończenie cyklu prania **tkanin wytrzymałe, tkanin delikatnych i wełny** można: Zwolnić przycisk OCHRONY PRZED GNIECENIEM SIĘ TKANIN, pozwalając zakończyć pranie etapem odprowadzenia wody i wirowania.

Można również zakończyć pranie tylko odprowadzeniem wody. Należy wtedy:

- Przyciskając przycisk ON/OFF wyłączyć pralkę,
- Wybrać program Z,
- Ponownie włączyć pralkę przyciskając przycisk ON/OFF.

RU

Кнопка БЕЗ СКЛАДОК

Эта функция позволяет свести до минимума образование складок на одежде в процессе стирки путем выбора программы стирки и типа стираемого белья.

Например, для **смешанного** типа белья эффект достигается таким образом: постепенное уменьшение температуры воды, при смене воды барабан не вращается, очень деликатный отжим – все это позволяет обойтись без глажения белья после стирки.

Для **деликатного** белья, за исключением изделий из шерсти, фазы стирки следуют в том же порядке, что и при стирке смешанного белья, только уже без постепенного уменьшения температуры воды, да еще добавляется фаза отстоя воды в барабанае после последнего полоскания.

При выборе программы для стирки **"шерсти"** или **прочных тканей** эта кнопка позволяет оставить белье в воде после последнего полоскания, чтобы волокна хорошенько расправились.

По окончании циклов стирки **прочных тканей, деликатных тканей** или **"шерсти"** можно выполнять следующие операции:

- Отжать кнопку БЕЗ СКЛАДОК чтобы остановить программу после слива воды или отжима.
- Или завершить цикл на этапе слива воды:
- Выключить машину кнопкой ВКЛ/ВЫКЛ,
- Установить программу Z
- Включить машину кнопкой ВКЛ/ВЫКЛ

EN

CREASE GUARD BUTTON

The Crease Guard function minimizes creases as much as possible with a uniquely designed anti-crease system that is tailored to specific fabrics.

MIXED FABRICS - the water is gradually cooled throughout the final two rinses with no spinning and then a delicate spin assures the maximum relaxation of the fabrics.

DELICATE FABRICS – final two rinses with no spinning and then the fabrics are left in water until it is time to unload. When you are ready to unload, press the Crease Guard button – this will drain and spin ready for emptying

RESISTANT FABRICS AND WOOLLENS - after the final spin, the fabrics are left in water until it is time to unload. When you are ready to unload, press the Crease Guard button – this will drain and spin ready for emptying. If you do not want to spin the clothes and activate drain only :-

- Turn the appliance off by pressing the on / off button
- Select Programme Z
- Switch on the appliance again by pressing the on / off button

F



SUPER MÁCHÁNÍ

Stisknutím tohoto tlačítka bude do každého máchání přidáno více vody. To je zvlášť důležité pro osoby citlivou pokožkou.

ΚΟΥΜΠΙ ΓΙΑ ΕΠΙΠΛΕΟΝ ΞΕΒΓΑΛΜΑ

Πιέζοντας αυτό το κουμπί έχετε περισσότερο νερό σε κάθε ξέβγαλμα. Αυτό είναι ιδιαίτερα σημαντικό για τους ανθρώπους με ευαίσθητο δέρμα.

PRZYCISK DODATKOWEGO PŁUKANIA

Naciśnięcie tego przycisku spowoduje dodanie dodatkowej ilości wody do każdego płukania. Funkcja ta jest szczególnie ważna dla ludzi z bardzo wrażliwą skórą.

Клавиша "экстра полоскания"

Нажав на эту клавишу, можно увеличить уровень воды при полоскании для лучшего удаления моющих средств из стираемого белья, что особенно важно для людей с чувствительной кожей и страдающих аллергией.

EXTRA RINSE BUTTON

By pressing the "EXTRA RINSE" button, even the slightest residue of detergent is removed from fabrics. This is particularly important for people with delicate skins.

CZ

**VOLIČ OTÁČEK
ODSTŘED'OVÁNÍ**
**OTÁČÍ SE V OBOU
SMĚRECH.**

Cyklus odstřed'ování je velmi důležitý pro odstranění maximálního množství vody z prádla, aniž by došlo k poškození tkanin. Můžete nastavit otáčky odstřed'ování podle svého požadavku. Sníží se tím rychlost otáčení bubnu při konečném odstředění prádla u programů pro odolné tkaniny. Pokud chcete odstřed'ování zcela vyloučit, nastavte volič do polohy .

POZNÁMKA:
PRAČKA JE VYBAVENA SPECIÁLNÍM ELEKTRONICKÝM ZAŘÍZENÍM, KTERÉ CHRÁNÍ PŘED NADMĚRNÝMI VIBRACEMI A HLUKEM BĚHEM ODSTŘED'OVÁNÍ, POKUD ŠPATNÝM ROZLOŽENÍM PRÁDLA DOJDE V BUBNU K NEVYVÁŽENOSTI NÁPLNĚ. PRODLOUŽÍ SE TAK ŽIVOTNOST PRAČKY.

EL

**ΚΟΥΜΠΙ ΡΥΘΜΙΣΗΣ ΤΑΧΥΤΗΤΑΣ
ΣΤΙΨΙΜΑΤΟΣ**

ΤΟ ΚΟΥΜΠΙ ΡΥΘΜΙΣΗΣ ΤΑΧΥΤΗΤΑΣ ΣΤΙΨΙΜΑΤΟΣ ΜΠΟΡΕΙ ΝΑ ΠΕΡΙΣΤΡΑΦΕΙ ΚΑΤΑ ΤΗ ΡΥΘΜΙΣΗΣ ΚΑΙ ΠΡΟΣ ΤΙΣ ΔΥΟ ΚΑΤΕΥΘΥΝΣΕΙΣ

Ο κύκλος στιψίματος είναι πολύ σημαντικός διότι εξασφαλίζει την όσο δυνατό μεγαλύτερη απομακρυσση νερού από τα ρούχα χωρίς όμως να τα καταστρέφει. Μπορείτε να ρυθμίσετε την ταχύτητα στιψίματος που θα εκτελέσει η συσκευή σύμφωνα με τις ανάγκες σας. Θέτοντας στην επιθυμητή θέση το κουμπί ρύθμισης ταχύτητας στιψίματος, είναι δυνατό να επιτύχετε τη μέγιστη ή ενδιάμεσες ταχύτητες στιψίματος ή και να αποφύγετε τελείως το στίψιμο θέτοντας το κουμπί στη θέση «.

ΣΗΜΕΙΩΣΗ:
Η ΣΥΣΚΕΥΗ ΕΙΝΑΙ ΕΞΟΠΛΙΣΜΕΝΗ ΜΕ ΕΙΔΙΚΟ ΗΛΕΚΤΡΟΝΙΚΟ ΔΙΣΘΗΤΗΡΙΟ ΠΟΥ ΑΠΟΤΡΕΠΕΙ ΤΗΝ ΕΚΤΕΛΕΣΗ ΤΟΥ ΚΥΚΛΟΥ ΣΤΙΨΙΜΑΤΟΣ ΑΝ ΤΑ ΡΟΥΧΑ ΣΤΟ ΤΥΜΠΑΝΟ ΔΕΝ ΕΙΝΑΙ ΟΜΟΙΟΜΟΡΦΑ ΚΑΤΑΝΕΜΗΜΕΝΑ. ΑΥΤΟ ΑΠΟΤΡΕΠΕΙ ΤΟ ΘΟΡΥΒΟ ΚΑΙ ΤΙΣ ΔΟΝΗΣΕΙΣ ΚΑΙ ΕΞΑΣΦΑΛΙΖΕΙ ΜΕΓΑΛΥΤΕΡΗ ΔΙΑΡΚΕΙΑ ΖΩΗΣ ΤΗΣ ΣΥΣΚΕΥΗΣ.

H

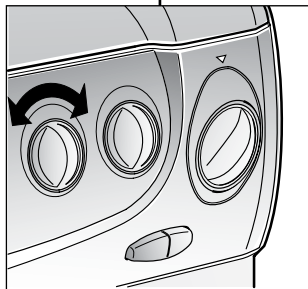

PL

**POKRĘTŁO REGULACJI
PRĘDKOŚCI WIROWANIA**

**POKRĘTŁEM MOŻNA
OBRACAĆ W OBU
KIERUNKACH**

Celem wirowania jest odprowadzenie jak największej ilości wody z pranej bielizny bez powodowania uszkodzeń pranych tkanin. Obracając pokrętkę można obniżyć prędkość wirowania do żądanego poziomu. Można również całkowicie wyłączyć wirowanie ustawiając pokrętkę w pozycji .

UWAGA
PRAŁKA WYPOSAŻONA JEST W ELEKTRONICZNY UKŁAD KONTROLI PRĘDKOŚCI WIROWANIA ZAPOBIEGAJĄCY NIE RÓWNOMIERNEMU ROZŁOŻENIU SIĘ BIELIZNY W BĘBNIE. DZIĘKI TEMU ZMNIEJSZA SIĘ GŁOŠNOŚĆ I WIBRACJE PRAŁKI A W KONSEKWENCJI WYDŁUŻA JEJ ŻYWIOTNOŚĆ.

RU

Регулятор скорости

**Можно вращать как
по часовой, так и
против часовой
стрелки.**

Цикл отжима является очень важным для подготовки к хорошей сушке выстиранного белья, поэтому машина имеет максимальную гибкость в удовлетворении этих потребностей. Вращая ручку, можно снизить скорость отжима центрифуги с максимума до ее полного отключения (положение ручки .

Примечание.
Машина имеет электронное устройство, которое препятствует включению центрифуги (отжима), если белье в барабане разместилось неравномерно. Это позволяет снизить вибрацию машины, снизить шум и сохранить прочность белья.

EN

SPIN SPEED CONTROL

**ROTATES IN BOTH
DIRECTIONS**

The spin cycle is very important to remove as much water as possible from the laundry without damaging the fabrics. You can adjust the spin speed of the machine to suit your needs. By adjusting the control, it is possible to reduce the maximum speed, and if you wish, the spin cycle can be cancelled altogether-position .

NOTE:
THE MACHINE IS FITTED WITH A SPECIAL ELECTRONIC DEVICE, WHICH PREVENTS THE SPIN CYCLE SHOULD THE LOAD BE UNBALANCED. THIS REDUCES THE NOISE AND VIBRATION IN THE MACHINE AND SO PROLONGS THE LIFE OF YOUR MACHINE.

VOLIČ TEPLoty (TERMOSTAT)
OTÁČÍ SE V OBOU SMĚRECH.

Můžete jím snížit nebo zvýšit teplotu při pracích cyklech. Tabulka programů uvádí maximální teplotu doporučenou při každém cyklu.

POZOR:
DOPORUČENÁ TEPLOTA SE NESMÍ PŘEKROČIT.

**ΡΥΘΜΙΣΤΗΣ ΘΕΡΜΟΚΡΑΣΙΑΣ
ΠΛΥΣΙΜΑΤΟΣ**

**ΓΥΡΙΖΕΙ ΚΑΙ ΠΡΟΣ ΤΙΣ ΔΥΟ
ΚΑΤΕΥΘΥΝΣΕΙΣ**

Με τον ρυθμιστή αυτό μπορείτε να μειώσετε, αλλά όχι να αυξήσετε, την θερμοκρασία της πλύσεως. Στον πίνακα με τα προγράμματα αναγράφονται οι μέγιστες συνιστώμενες θερμοκρασίες για κάθε τύπο πλύσης.

**ΠΡΟΣΟΧΗ: ΠΟΤΕ ΜΗΝ
ΞΕΠΕΡΝΑΤΕ ΤΗ
ΘΕΡΜΟΚΡΑΣΙΑ ΑΥΤΗ**

I

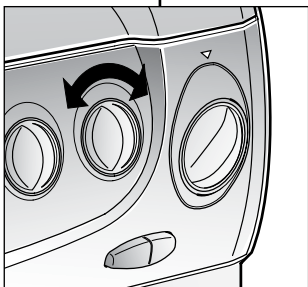
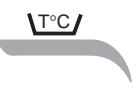

PL

**POKRĘTŁO REGULACJI
TEMPERATURY PRANIA**

**POKRĘTŁO TO MOŻE
OBRACAĆ SIĘ W OBYDWU
KIERUNKACH**

Pokrętkę to pozwala zmniejszyć, lecz nie zwiększyć temperaturę danego programu prania. Tabela programów podaje maksymalną temperaturę zalecaną dla każdego typu prania.

**UWAGA: TEMPERATURY TEJ
NIE WOLNO W ŻADNYM
PRZYPADKU PRZEKRACZAĆ**

RU

**Ручка регулировки температуры
стирки**

**Допускается вращение в
обоих направлениях.**

Эти машины имеют регулятор температуры воды, выбранной Вами для стирки. Таблица программ стирки указывает максимальную температуру, рекомендуемую для данного вида стирки.

Внимание!
Температура, выбираемая Вами, не должна превышать максимальную температуру, рекомендуемую программой стирки.

**WASH TEMPERATURE CONTROL
KNOB**

**ROTATES IN BOTH
DIRECTIONS**

With this device it is possible to reduce, but no increase washing cycle temperature. The table of programmes indicate the maximum temperature advised for each type of wash.

**WARNING: THIS
TEMPERATURE MUST NEVER
BE EXCEEDED**

CZ

VOLIČ PROGRAMŮ

DŮLEŽITÉ:
TLAČÍTKEM VŽDY
OTÁČEJTE PO SMĚRU
HODINOVÝCH
RUČÍČEK, NIKDY
OPACNĚ. TLAČÍTKO C -
START STISKNĚTE AŽ PO
NAVOLENÍ
PROGRAMU.

V tabulkách jsou uvedeny
prací programy podle čísel
nebo symbolů.

DŮLEŽITÉ:
V PŘÍPADĚ NUTNOSTI
ZMĚNIT JIŽ PROBIHAJÍCÍ
PRACÍ PROGRAM JE
NUTNĚ SPOTŘEBÍČ
NEJDRŽIVĚ VYPNOUT
STISKNUTÍM TLAČÍTKA
ZAPNUTÍ/VYPNUTÍ
(ON/OFF) A PAK
TEPRVE OTOČIT
VOLIČEM PROGRAMU.
JINAK PRAČKA PO
NĚKOLIKA MINUTÁCH
AUTOMATICKY NAŠTAVÍ
VOLIČ PROGRAMU DO
VÝCHOZÍ POLOHY.

INDIKÁTOR START/STOP

EL

ΡΥΘΜΙΣΤΗΣ ΠΡΟΓΡ
ΑΜΜΑΤΩΝ ΠΛΥΣΙΜΑΤΟΣ

ΠΡΟΣΟΧΗ:
ΣΤΡΕΦΕΤΕ ΠΑΝΤΑ ΤΟΝ
ΡΥΘΜΙΣΤΗ ΑΥΤΟ
ΔΕΞΙΟΣΤΡΟΦΑ ΚΑΙ
ΠΟΤΕ
ΑΡΙΣΤΕΡΟΣΤΡΟΦΑ.
ΜΗΝ ΠΙΕΖΕΤΕ ΤΟ
ΠΛΗΚΤΡΟ ΕΝΑΡΞΕΩΣ
ΛΕΙΤΟΥΡΓΙΑΣ
ON (C) ΠΡΙΝ ΤΗΝ
ΕΠΙΛΟΓΗ ΤΟΥ
ΠΡΟΓΡΑΜΜΑΤΟΣ.

Κάθε νοῦμερο ή σύμβολο του
ρυθμιστή αναλογεί σε
διαφορετικό πρόγραμμα του
πίνακα πλυσίματος.

ΠΡΟΣΟΧΗ: ΣΕ
ΠΕΡΙΠΤΩΣΗ ΟΠΟΥ ΕΙΝΑΙ
ΑΠΑΡΑΙΤΗΤΗ Η ΑΛΛΑΓΗ
ΕΝΟΣ
ΠΡΟΓΡΑΜΜΑΤΟΣ ΠΟΥ
ΕΧΕΙ ΗΔΗ ΞΕΚΙΝΗΣΕΙ,
ΣΥΝΙΣΤΑΤΑΙ ΤΟ
ΣΒΗΣΙΜΟ ΠΡΩΤΑ ΤΗΣ
ΣΥΣΚΕΥΗΣ (ΘΕΤΟΝΤΑΣ
ΤΟ ΠΛΗΚΤΡΟ ON/OFF ΣΕ
ΘΕΣΗ OFF) ΚΑΙ ΣΤΗ
ΣΥΝΕΧΕΙΑ Η ΠΕΡΙΣΤΟΦΗ
ΤΟΥ ΕΠΙΛΟΓΕΑ
ΠΡΟΓΡΑΜΜΑΤΩΝ ΣΤΗΝ
ΕΠΙΘΥΜΗΤΗ ΘΕΣΗ, ΔΙΟΤΙ
ΑΛΛΙΩΣ, Η ΣΥΣΚΕΥΗ ΘΑ
ΕΠΑΝΑΦΕΡΕΙ
ΑΥΤΟΜΑΤΑ ΤΟΝ
ΕΠΙΛΟΓΕΑ
ΠΡΟΓΡΑΜΜΑΤΩΝ ΣΤΗΝ
ΑΡΧΙΚΗ ΤΟΥ ΘΕΣΗ.
ΠΡΟΦΑΝΩΣ, ΜΕΤΑ ΤΗΝ
ΑΛΛΑΓΗ ΑΝΑΨΤΕ ΠΑΛΙ
ΤΗ ΣΥΣΚΕΥΗ
(ΘΕΤΟΝΤΑΣ ΤΟ
ΠΛΗΚΤΡΟ ON/OFF ΣΕ
ΘΕΣΗ ON).

ΛΑΜΠΑΚΙ ΕΝΔΕΙΞΕΩΣ
ΛΕΙΤΟΥΡΓΙΑΣ ON / OFF

L

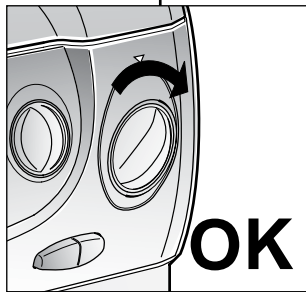
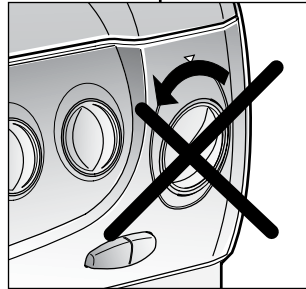

N

PL

POKRĘTŁO
PROGRAMATORA
PRANIA

UWAGA:
NIGDY NIE WOLNO
PRZEKRECAĆ POKRĘTŁA
PROGRAMATORA W
KIERUNKU PRZECIWNYM
DO RUCHU
WSKAZÓWEK ZEGARA:
POKRĘTŁEM NALEŻY TW
KIERUNKU RUCHU
WSKAZÓWEK ZEGARA I
NIGDY NIĘ NALEŻY
WCISKAĆ PRZYCISKU
WŁĄCZANIA (C) PRZED
WYBRANIEM
PROGRAMU.

Tabele pokazują, któremu
programowi prania
odpowiadają wybrane
numery i symbole.

WAŻNE: W PRZYPADKU
KONIECZNOŚCI
ZMIANY JUŻ
URUCHOMIONEGO
PROGRAMU,
ZALECAMY PRZED
ZMIANĄ POŁOŻENIA
PROGRAMATORA
WYŁĄCZYĆ PRALKĘ
WCISKAJĄC PRZYCISK
ON/OFF. W
PRZECIWNYM RAZIE
PRALKA PO KILKU
MINUTACH
AUTOMATYCZNIE
USTAWI SIĘ W POZYCJI
POCZĄTKOWEJ.

LAMPKA KONTROLNA
ZASILANIA

RU

Ручка программ стирки

Внимание!
Не вращайте ручку
против часовой
стрелки, а только по
часовой стрелке и не
нажимайте клавишу
вкл/выкл (C) до выбора
и установки программы.

Таблицы описывают
программы стирки на основе
выбранных цифры или
символа.

ВАЖНО: ПРИ
НЕОБХОДИМОСТИ
ИЗМЕНИТЬ ПРОГРАММУ ВО
ВРЕМЯ РАБОТЫ МАШИНЫ
РЕКОМЕНДУЕМ
ОСТАНОВИТЬ МАШИНУ
ПРИ ПОМОЩИ КНОПКИ
ВКЛ/ВЫКЛ ПЕРЕД
ПОВОРОТОМ
ПЕРЕКЛЮЧАТЕЛЯ
ПРОГРАММ, ИНАЧЕ ЧЕРЕЗ
НЕСКОЛЬКО МИНУТ
ПЕРЕКЛЮЧАТЕЛЬ
АВТОМАТИЧЕСКИ
ВЕРНЕТСЯ В
ПЕРВОНАЧАЛЬНУЮ
ПОЗИЦИЮ.

Светящийся индикатор
"машина вкл"

EN

TIMER KNOB FOR WASH
PROGRAMMES

IMPORTANT:
ALWAYS ROTATE THE
KNOB IN A CLOCKWISE
DIRECTION, NEVER IN
AN ANTI-CLOCKWISE
DIRECTION. DO NOT
PRESS THE "ON" BUTTON
(C) BEFORE SELECTING
THE PROGRAMME

The tables describe the
washing programme on the
basis of the number or
symbol chosen.

IMPORTANT : IF YOU
NEED TO CHANGE A
PROGRAMME THAT HAS
ALREADY STARTED -
SWITCH OFF THE
MACHINE BY THE ON /
OFF BUTTON AND THEN
MOVE THE PROGRAMME
DIAL TO THE CORRECT
POSITION. IF YOU DO
NOT PRESS "OFF"
BEFOREHAND, THE DIAL
WILL AUTOMATICALLY
MOVE TO ITS INITIAL
POSITION.

ON/OFF INDICATOR LIGHT

KAPITOLA 7

ZÁSObNÍK PRACÍCH
PROSTŘEDKŮ

Zásobník pracích prostředků je rozdělen do čtyř částí:

- První část, označená "I", je určena pro práci prostředky na předepnutí nebo na 32 minutový rychlý program.
- druhá část pro práci prášek na hlavní praní

DŮLEŽITÉ:
PAMATUJTE, ŽE NĚKTERÉ PRACÍ PRÁŠKY SE ŠPATNĚ ODSTRAŇUJÍ (ROZPOUŠTĚJÍ). V TAKOVÉM PŘÍPADĚ DOPORUČUJEME POUŽÍTÍ SPECIÁLNÍCH NÁDOBKŮ A JEJICH VLOŽENÍ DO PRACÍHO BUBNU.

- třetí  část se používá pro bělicí prostředky.

DŮLEŽITÉ:
TŘETÍ A ČTVRTOU ČÁST MŮŽETE PLNIT POUZE TEKUTÝMI PROSTŘEDKY.

- čtvrtá část se používá pro speciální přídatné prostředky  změkčovače, škrob, aivíáž, bělicí prostředky, vůně aj.

ΚΕΦΑΛΑΙΟ 7

Συρτάρι
απορρυπαντικού

Το συρτάρι του απορρυπαντικού είναι χωρισμένο σε 4 τμήματα:

- Στην πρώτη θήκη που μαρκάρεται με το σύμβολο "I" μπαίνει το απορρυπαντικό της πρόπλυσης ή το απορρυπαντικό του ΓΡΗΓΟΡΟΥ προγράμματος των 32 λεπτών.
- το δεύτερο II για το απορρυπαντικό της κύριας πλύσης

ΠΡΟΣΟΧΗ: ΣΑΣ ΘΥΜΙΖΟΥΜΕ ΟΤΙ ΜΕΡΙΚΑ ΑΠΟΡΡΥΠΑΝΤΙΚΑ ΠΑΡΟΥΣΙΑΖΟΥΝ ΔΥΣΚΟΛΙΕΣ ΚΑΤΑ ΤΟ ΑΔΕΙΑΣΜΑ ΤΟΥΣ ΑΠΟ ΤΟ ΣΥΡΤΑΡΙ. ΣΕ ΑΥΤΕΣ ΤΙΣ ΠΕΡΙΠΤΩΣΕΙΣ ΣΑΣ ΣΥΜΒΟΥΛΕΥΟΥΜΕ ΝΑ ΧΡΗΣΙΜΟΠΟΙΕΙΤΕ ΤΟ ΕΙΔΙΚΟ ΚΥΠΕΛΟ ΠΟΥ ΤΟΠΟΘΕΤΕΙΤΑΙ ΑΠ' ΕΥΘΕΙΑΣ ΣΤΟΝ ΚΑΔΟ ΤΟΥ ΠΛΥΝΤΗΡΙΟΥ.

- το τρίτο  για το λευκαντικό

ΠΡΟΣΟΧΗ: ΣΤΟ ΤΡΙΤΟ ΚΑΙ ΤΕΤΑΡΤΟ ΤΜΗΜΑ ΤΟΠΟΘΕΤΕΙΤΕ ΜΟΝΟ ΥΓΡΑ ΠΡΟΪΟΝΤΑ.

- το τέταρτο  για ειδικά προϊόντα, όπως: μαλακτικά, προϊόντα προστασίας των χρωμάτων, προϊόντα για κολλάρισμα κλπ.

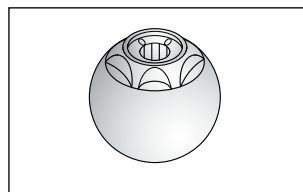
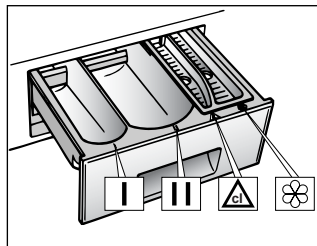

ROZDZIAŁ 7

SZUFLADA NA
PROSZEK

Szuflada na proszek jest podzielona na 4 przegródki:

- przeznaczona "I" jest na środek do prania wstępного lub na środek piorący do programu szybkiego prania, trwającego 32 minuty.
- Druga przegródka II jest przeznaczona na proszek do prania zasadniczego.

UWAGA:
PAMIĘTAJ, ŻE NIEKTÓRE ŚRODKI PIORĄCE SĄ TRUDNE DO USUNIĘCIA; W TAKIM PRZYPADKU ZALECA SIĘ UŻYCIE POJEMNICZKA ZE ŚRODKIEM PIORĄCYM WKŁADANEGO BEZPOŚREDNIO DO BĘBNA PRALKI

- trzecia  przegródka szuflady jest przeznaczona na wybielacz

UWAGA:
TRZECIA I CZWARTA PRZEGRÓDKA PRZEZNACZONE SĄ WYŁĄCZNIE NA PRODUKTY PŁYNNE

- czwarta  przegródka jest przeznaczona na specjalne dodatki do prania; środki zmiękczające wodę, zapachowe, krochmal, wybielacze.

ПАРАГРАФ 7

КОНТЕЙНЕР
ДЛЯ МОЮЩИХ
СРЕДСТВ

Контейнер для моющих средств поделен на четыре отделения.

- Первое, со значком "I", предназначено для моющего средства предварительной стирки, либо для моющего средства 32 – минутной сверхбыстрой стирки.
- II отделение служит для порошка или жидкости для нормальной стирки.

Внимание!
Помните, что некоторые порошки удаляются с трудом. В этом случае рекомендуем использовать специальный контейнер, который помещают с порошком непосредственно в барабан (продается с моющим средством).

- III отделение  служит для отбеливателя.

Внимание!
В III и IV отделения заливают только жидкие моющие средства.

- IV отделение  служит для специальных добавок: смягчители, ароматические, синька, крахмал и т.п.

CHAPTER 7

DETERGENT
DRAWER

The detergent drawer is divided into 4 compartments:

- the first, labelled "I", is for prewash detergent or for 32 minute rapid programme detergent
- The second II for the main wash detergent

IMPORTANT:
REMEMBER THAT SOME DETERGENT ARE DIFFICULT TO REMOVE. IN THIS CASE WE ADVISE THE USE OF THE SPECIAL CONTAINER TO BE USED INSIDE THE DRUM.

- The third  compartment

IMPORTANT:
ONLY INTRODUCE LIQUID PRODUCTS IN THE THIRD AND FOURTH COMPARTMENTS.

- The fourth  is for special additives, softeners, perfumes, starches, whiteners, etc.

KAPITOLA 8

VOLBA PROGRAMŮ

Pro různé typy tkaniny s různým stupněm znečištění má pračka tři okruhy programů rozdělených podle druhu praní, teploty a doby praní (viz tabulka programů).

1. ODOLNÉ TKANINY

Tyto programy byly navrženy tak, aby se dosáhlo nejlepších výsledků praní a máchání. Krátké odstřed'ování zařazené po každém máchání zajišť'uje dokonale vymáčkání prádla. Závěrečné odstřed'ování zajišť'uje vyšší účinnost při odstraňování vody z prádla.

2. SMĚSNÉ A SYNTETICKÉ TKANINY

U hlavního praní je dosahováno nejlepších výsledků díky proměnlivým rytmickým otáčkám pracího bubnu a výšce hladiny napouštěné vody. Jemné odstřed'ování zamezí nadměrnému pomačkání prádla.

3. JEMNÉ TKANINY, VLNA A TKANINY PRO RUCNÍ PRÁNÍ

Tato skupina obsahuje oddělené programy speciálně navržené pro praní tkanin, které vyžadují zvláštní pozornost.

Jemné praní se používá pro choulostivé tkaniny. Praní vlny je program určený výhradně pro vlněné tkaniny "vhodné pro praní v pračkách". Ruční praní je program vytvořený tak, aby velmi jemně působil na tkaniny určené pro ruční přepírání.

ΚΕΦΑΛΑΙΟ 8

Επιλογή προγράμματος

Για τα διάφορα είδη υφασμάτων και το βαθμό που αυτά είναι λερωμένα, το πλυντήριο διαθέτει 3 διαφορετικά προγράμματα που διαφέρουν ως προς: τον τύπο του προγράμματος, την θερμοκρασία και την διάρκεια του προγράμματος (βλέπε πίνακα με τα προγράμματα).

1 Ανθεκτικά υφάσματα

Τα προγράμματα έχουν εξελιχθεί ώστε να επιτυγχάνουν το καλύτερο αποτέλεσμα πλύσης και τα ξέβγαλματα με φάσεις σπιγίματος εξασφαλίζουν το τέλειο ξέβγαλμα.

2 Μικτά και συνθετικά υφάσματα

Η κυρίως πλύση και το ξέβγαλμα δίνουν καλύτερα αποτελέσματα χάριν στους ρυθμούς περιστροφής του κάδου και τα επίπεδα νερού. Ένα ευαίσθητο σίφιμο θα εξασφαλίσει ότι τα ρούχα θα είναι λιγότερο τσαλακωμένα.

3. ΕΥΑΙΣΘΗΤΑ ρούχα, ΜΑΛΛΙΝΑ ρούχα και ρούχα που ΠΛΕΝΟΝΤΑΙ ΣΤΟ ΧΕΡΙ
Αυτή η ομάδα περιλαμβάνει μια σειρά διακεκριμένων προγραμμάτων σχεδιασμένων για το πλύσιμο ρούχων που απαιτούν ιδιαίτερη φροντίδα:
- Το Απαλό Πλύσιμο για το πλύσιμο ΕΥΑΙΣΘΗΤΩΝ ρούχων
- Το Πλύσιμο Μάλλινων ρούχων για το αποκλειστικό πλύσιμο ΜΑΛΛΙΝΩΝ ρούχων "που πλένονται σε πλυντήριο".
- Το Πλύσιμο στο Χέρι για το πλύσιμο ρούχων "που πλένονται στο χέρι".

ΤΥΠΟ	ΣΥΜΒΟΛΟ ΕΠΙΣΗΜΑ	PROGRAMMA PER	CARICO MAX kg
μπλ	95°	Μόλο σπορ Lenzuolo, tovaglie o colori saldi e bianchi, asciugamani bianchi.	5
μπλ	95°	PROGRAMMA RAPIDO Μόλο σπορ Lenzuolo, tovaglie o colori saldi bianchi, asciugamani bianchi.	
μπλ	60°	Σπορς ντομαίε Biancheria colorata, camicie, vestiti, maglie, lenzuola.	
μπλ	60°	PROGRAMMA RAPIDO Σπορς ντομαίε Biancheria colorata, camicie, vestiti, maglie, lenzuola.	
στέντι	60°	Biancheria colorata, particolarmente sporca.	3,5
στέντι	40°	Biancheria di colore stringente, blue jeans.	5
		Macchie organiche	-
		Risciacquo energico	5



ROZDZIAŁ 8

WYBÓR PROGRAMU

Pračka posiada trzy różne grupy programów stosowane w zależności od rodzaju materiału i jego stopnia zabrudzenia. Programy te różnią się rodzajem prania, temperaturą i długością cyklu prania (patrz tabela programów prania).

1 Materiały wytrzymałe

Programy zostały opracowane w celu maksymalnego rozwinięcia fazy prania i ptukania, przerywanych fazami wirowania, co zapewni doskonałe efekty. końcowe wirowanie zapewnia skuteczne usunięcie wody.

2 Materiały z włókien mieszanych i syntetycznych

Doskonałe efekty prania zapewnia zoptymalizowany rytm obrotów bębna oraz ptukanie w dużej ilości wody. Delikatne odwirowanie zmniejsza ryzyko pogniczenia pranych tkanin.

3. Tkaniny delikatne, wełna i pranie ręczne.

Grupa ta obejmuje szereg istotnie różniących się od siebie programów, wśród nich - przeznaczonych szczególnie do prania materiałów wymagających szczególnego traktowania. Program delikatnego prania przeznaczony do delikatnych tkanin. Program prania wełny przeznaczony do wyłącznego stosowania w odniesieniu do materiałów wykonanych z „wełny nadającej się do prania w pralce”. Program prania ręcznego przeznaczony do delikatnego prania tkanin zazwyczaj pranych ręcznie.

ПАРАГРАФ 8

ВЫБОР ПРОГРАММ

Для различных типов тканей и степени загрязнения эта стиральная машина имеет 3 группы программ, в соответствии с которыми выбирает цикл стирки, температуру и продолжительность стирки (см. таблицу программ стирки).

1. Прочные ткани

Этот набор программ разработан для максимально интенсивной стирки и полоскания с промежуточными циклами отжима для наилучшего качества полоскания. Заключительный отжим удаляет воду более интенсивно, чем другие программы стирки.

2. Смесовые и синтетические ткани

Основная стирка и полоскание дают отличные результаты благодаря тщательно подобранной скорости вращения барабана и уровня воды. Деликатный отжим гарантирует, что белье будет меньше сминаться.

3. Деликатное белье, шерсть и программа "ручная стирка"

Эта группа включает отдельные специфические программы, специально разработанные для стирки белья, требующего особого обращения: Деликатная стирка для изделий из деликатных тканей Стирка изделий из шерсти, исключительно для шерстяного белья с маркировкой "машинная стирка допускается" Программа "ручная стирка" рекомендуется для деликатной стирки изделий, для которых не подходят другие программы.

CHAPTER 8

SELECTION

For the various types of fabrics and various degrees of dirt the washing machine has 3 different programme bands according to: wash cycle, temperature and length of cycle (see table of washing cycle programmes).

1 Resistant Fabrics

The programmes have been designed for a maximum wash and the rinses, with spin intervals, ensure perfect rinsing. The final spin gives more efficient removal of water.

2 Mixed and Synthetic Fabrics

The main wash and the rinse gives best results thanks to the rotation rhythms of the drum and to the water levels. A gentle spin will mean that the fabrics become less creased.

3. Delicate fabrics, wool & hand washing

This group of programmes have been specially designed to wash the most delicate fabrics

Use the Delicate programme for delicate fabrics

Use the Woollens programme only for machine washable wool

Use the HandWash programme for any machine washable handwash garments

KAPITOLA 9

PRÁDLO

DŮLEŽITÉ:

Při praní těžkých pokrývek, přehozů nebo jiných těžkých předmětů doporučujeme nepoužívat odstředění.

Pokud mají být v pračce prány vlněné obleky nebo jiné předměty z vlny, musí mít označení "Machine Washable" (možno prát v pračce).

DŮLEŽITÉ:**Při třídění prádla:**

- zjistěte, zda v něm nejsou kovové předměty (žabky, spínací špendlíky, špendlíky, kancelářské sponky, mince apod.)
- zjistěte, zda povlaky polštářů, zipy a háčky na oblečení jsou zapnuté
- ze záclon odstraňte žabky
- věnujte pozornost štítkům na oblečení
- pokud najdete zasklé skvrny na oblečení, měly by být odstraněny speciálním prostředkem (doporučeným na štítku).

ΚΕΦΑΛΑΙΟ 9

Το προϊόν

ΠΡΟΣΟΧΗ:

Όταν πλένετε χαλιά, καλύμματα ή άλλα βαριά κομμάτια, σας συμβουλεύουμε να μην τα στίβετε.

Πριν βάλετε στο πλυντήριο μάλλινα ρούχα, σιγουρευτείτε ότι αναγράφεται στην ετικέτα ότι επιτρέπεται το πλύσιμο στο πλυντήριο.

ΠΡΟΣΟΧΗ:**Όταν βάσετε τα ρούχα στο πλυντήριο βεβαιωθείτε ότι:**

- δεν υπάρχουν στα ρούχα μεταλλικά αντικείμενα (όπως καρφίτσες, παραμάνες, κέρματα κλπ.)
- όπου υπάρχουν κουμπιά να είναι κουμπωμένα, τα φερμουάρ να είναι κλεισμένα, ζώνες ή μακριές λωρίδες υφάσματος να είναι δεμένες σε κόμπο.
- τα πιαστράκια από τις κουρτίνες να έχουν απομακρυνθεί
- προσέξτε τις ταμπέλες των ρούχων
- δύσκολοι λεκέδες στα ρούχα είναι προτιμότερο να καθαρίζονται με ειδικά προϊόντα, που υποδεικνύεται στην ετικέτα τους, πριν τα βάλετε στο πλυντήριο

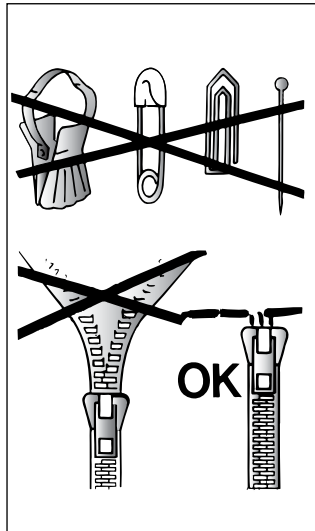

ROZDZIAŁ 9

PRODUKT

WAŻNE:

Ciężkich przedów, narzut na łożka lub innych ciężkich wyrobów nie należy odwirowywać.

Odzież lub inne wyroby z wełny można prać w pralce, jeśli na metce umieszczony jest odpowiedni symbol "Pure new wool" i informacja "nie filcuje się" lub "można prać w pralce"

UWAGA:**Przy sortowaniu odzieży przed praniem należy dopilnować, aby:**

- nie wrzucać do pralki razem z odzieżą metalowych przedmiotów (np. broszek, agrafek, spinek, monet itp.);
- powłoczki na poduszki związane być na guziki, związane również rzamki błyskawiczne i haftki, natomiast luźne paski i długie pasy przy sukniach związane być w węzki;
- zając pozostałe ewentualnie żabki do firanek;
- zapoznać się z treścią wszytych w odzież metek;
- uporczywe plamy usunąć przed praniem specjalną pastą lub środkiem do plam.

ПАРАГРАФ 9

ТИП БЕЛЬЯ

ВНИМАНИЕ.

Если Вы хотите стирать коврики, покрывала и другие тяжелые изделия, лучше исключить фазу отжима.

Шерстяные изделия, которые можно стирать в стиральной машине, должны иметь на изнанке символ "Чистая шерсть" и, кроме этого, символ "можно стирать в стиральной машине".

ВНИМАНИЕ:**При сортировке белья для стирки:**

- убедитесь в отсутствии металлических предметов (скрепки, булавки, монеты и т.д.) в белье.
- застегните пуговицы, молнии, крючки на изделиях, завяжите длинные пояса и длинные полы халатов.
- снимите, если вы их используете, кольца или крючки крепления занавесок к карнизам.
- внимательно осмотрите этикетки на тканях.
- если при сортировке белья вы заметите трудно выводимые пятна, удалите их специальными средствами.

CHAPTER 9

THE PRODUCT

IMPORTANT:

When washing heavy rugs, bed spreads and other heavy articles, it is advisable not to spin.













To be machine-washed, woollen garments and other articles in wool must bear the "Machine Washable Label".

IMPORTANT:**When sorting articles ensure that:**



- there are no metal objects in the washing (e.g. brooches, safety pins, pins, coins etc.).
- cushion covers are buttoned, zips and hooks are closed, loose belts and long tapes on dressing gowns are knotted.
- runners from curtains are removed.
- attention is paid to garment labels.
- when sorting, any tough stains should be removed prior to washing using stain removers only recommended on label.

KAPITOLA 10

Tabulka pracích programů

DRUH TKANINY	PROGRAM PRO	MAX. NÁPLŇ kg	OZNAČENÍ PROGRAMU	VOLBA TEPLoty °C
Odolné tkaniny <i>Bavlna, len</i>	Bílé prádlo s předepírkou	5	1	Do 90
<i>Bavlna, směsné odolné</i>	Bílé prádlo běžně zašpiněné	5	2	Do 90
<i>Bavlna, směsné</i>	Stálobarevné prádlo *)	5	3	Do 60
	Nestálobarevné prádlo	3,5	4	Do 40
<i>Bavlna</i>	Máchání	-		-
<i>Bavlna, len</i>	Závěrečné máchání	-		-
	Dlouhé odstřed'ování	-		-
Směsné a syntetické tkaniny <i>Směsné odolné</i>	Směsné tkaniny *)	2	5	Do 60
<i>Bavlna, směsné a syntetické tkaniny</i>	Barevné směsné tkaniny	2	6	Do 50
<i>Syntetické tkaniny (silon, perlon), směsná bavlna</i>	Akrylové tkaniny	2	7	Do 40
	Máchání	-		-
<i>Směsné, jemné syntetické</i>	Závěrečné máchání	-		-
	Krátké odstřed'ování	-		-
Velmi jemné tkaniny <i>Vlněné látky Syntetické (dralon, akryl, trevira)</i>	Jemné praní	1,5	8	Do 40
	 Praní vlny "vhodné pro praní v pračkách" *)	1	9	Do 40
	 Ruční praní	1	10	Do 30
	Máchání	-		-
<i>Směsné, jemné syntetické vlna</i>	Závěrečné máchání	-		-
	Krátké odstřed'ování	-		-
	Rychlý cyklus ■	2	32'	Do 50
	Organické skvrny, bělení	5		-
<i>Pro tkaniny, které nemohou být odstřed'ovány</i>	Pouze vypouštění vody	-	Z	-

NÁSYPKA PRACÍCH PROSTŘEDKŮ

I	II		
●	●	●	●
	●	●	●
	●	●	●
	●	●	●
			●
			●
	●		●
	●		●
	●		●
			●
			●
	●		
		●	
●			
		●	

Prosím, přečtěte si tyto poznámky:

Při praní velmi zašpiněného prádla doporučujeme prát max. náplň 3 kg.

U programů uvedených v tabulce s tečkou u násypky pro bělení proběhne v pracím cyklu automaticky bělení prádla, pokud nadávkuje tekutý bělicí prostředek do komory označené  .

*) Programy podle evropské normy EN 60456.

Volič nastavitelné teploty umožňuje snížit teplotu lázně. Na příklad při praní bavlny u programu pro odolné tkaniny lze praní provést ve studené vodě tak, že na voliči teploty nastavíte symbol napouštěcího kohoutku vody.

Rychlost otáčení bubny při odstřežování lze rovněž snížit na jakoukoliv hodnotu doporučenou na etiketě prádla nebo tkaniny. Pro jemné prádlo lze odstřed'ování zcela vyloučit.

■ Rychlý program 32 minut

Tento program umožňuje dokončení úplného pracího cyklu přibližně za 30 minut při maximální náplni 2 kg suchého prádla a teplotě praní do 50°C. Teplota může být dále snížena pomocí knoflíku (I) pro volbu teploty. Prací prostředek se musí vložit do komory pro "32 minutový rychlý program" I.

Maximální množství pracího prostředku, který můžete použít, je označeno na dávkovací nádobce pro 32 min. program, která je ve vybavení pračky.

Pro silně zašpiněné prádlo ze směsných a velmi jemných tkanin lze nejdříve provést předepraní tak, že se nastaví rychlý program pro 32 minutové praní (prací prostředek se musí nadávkovat do komory násypky s označením "I"). Po jeho skončení se teprve nastaví odpovídající program pro hlavní praní.

UŽITEČNÉ RADY PRO UŽIVATELE

Při používání vašeho spotřebiče dbejte zásad ochrany životního prostředí a ekonomického provozu.

Maximalizujte velikost náplně

Nejlépeších výsledků při využití elektrické energie, vody, pracích prostředků i času dosáhnete tím, že budete využívat maximální doporučené dávky pro praní jednotlivých druhů prádla. Až 50% energie ušetříte, když vyperete jednu plnou dávku prádla místo dvou polovičních náplní.

Potřebujete vždy předepraní prádla ?

Pouze pro silně zašpiněné prádlo ! Pokud nebudete používat předepraní u mírně nebo středně zašpiněného prádla, ušetříte mezi 5 až 15% pracích prostředků, času, vody a elektrické energie.

Je praní na 90°C nezbytné ?

Jestliže skvrny na prádle předem odstraníte vhodným předprácím prostředkem nebo odstraňovačem skvrn, není nutné prát při 90°C. Při pracím programu na 60°C ušetříte až 50% energie.

ПАРАГРАФ 10

ТАБЛИЦА ПРОГРАММ СТИРКИ

Ткань,	Программа стирки для	Макс. загрузка, кг	Програм-ма	Температура
прочные ткани Хлопок, лен	Белые ткани и Предварительная стирка	5	1	До 90°
	Нормально загрязненные белые ткани	5	2	До 90°
Хлопок, смесовые прочные ткани	Цветные линяющие ткани *)	5	3	До 60°
Хлопок, смесовые ткани	Цветные нелиняющие ткани	3,5	4	До 40°
Хлопок	Полоскание	-		-
Хлопок, лен	Последнее полоскание перед отжимом	-		-
	Длительный отжим	-		-
смесовые и синтетические ткани смесовые прочные ткани	Смешанные ткани *)	2	5	До 60°
Хлопок, смесовые синтетика	Цветные ткани	2	6	До 50°
Синтетич. ткани (нейлон, перлон)	Акриловые ткани	2	7	До 40°
Смесовые, синтетич. деликатные	Полоскание	-		-
	Последнее полоскание перед отжимом	-		-
	Быстрый отжим	-		-
очень деликатные ткани Шерсть Синтетические (дралон, акрил, тревир)	Деликатная стирка	1,5	8	До 40°
	Шерстяные изделия с маркировкой "машинная стирка допускается" *)	1	9	До 40°
	Программа "ручная стирка"	1	10	До 30°
	Полоскание	-		-
Смесовые, деликатн. синтетич., шерсть	Последнее полоскание перед отжимом	-		-
	Быстрый отжим	-		-
Для белья без отжима	Сверхбыстрая программа ■	2	32'	До 50°
	Пятна органического происхождения	5		-
	Только слив	-	Z	-

Загрузка моющих средств			
I	II		
●	●	●	●
	●	●	●
	●	●	●
	●	●	●
			●
			●
	●		●
	●		●
	●		●
			●
			●
●			
		●	

Примите во внимание!

В случае стирки сильно загрязненного белья рекомендуется снизить загрузку до 3 кг сухого белья.

На программх, отмеченных в таблице, можно автоматически отбеливать белье, налив отбеливатель в отделение .

Регулятор температуры позволяет уменьшать температуру воды при стирке. Например, интенсивную стирку изделий из хлопка можно осуществить в холодной воде , установив курсор на символ "кран".

Скорость отжима также можно регулировать в соответствии с рекомендованными параметрами на лейблах изделий, либо включать отжим вообще при стирке особо деликатных изделий.

*) Программы соответствуют EN Директиве 60456.

■ Сверхбыстрая программа 32 мин. Сверхбыстрая программа 32 мин. позволяет совершить полный цикл стирки приблизительно за 30 мин. при максимальной загрузке 2 кг и температуре до 50°С. Температура стирки может быть уменьшена с помощью кнопки I. Максимальное количество мощного средства отмечено на специальной ванночке для этой программы, которая входит в комплект. Поместите моющие средства в контейнер для моющих средств (I). Для смешанного, синтетического или очень деликатного белья, при сильной степени загрязненности, возможно предусмотреть цикл предварительной стирки – используя 32-минутную ускоренную программу (моющее средство следует разместить в ванночке с маркировкой "I") перед включением основной программы стирки.

CHAPTER 10

TABLE OF PROGRAMMES

FABRIC	PROGRAM FOR	WEIGHT MAX kg	SELECT PROG.	SELECT TEMP. °C	CHARGE DETERGENT			
					I	II	△	☼
Resistant fabrics Cotton, linen	Whites & Prewash	5	1	Up to 90°	●	●	●	●
Cotton, mixed resistant	Whites normal	5	2	Up to 90°		●	●	●
Cotton, mixed	Fast coloureds *)	5	3	Up to 60°		●	●	●
	Non fast coloureds	3,5	4	Up to 40°		●	●	●
Cotton	Rinses	-		-				●
Cotton, linen	Last rinse	-		-				●
	Long spin	-		-				
Mixed fabrics and synthetics Mixed, resistant	Mixed fabrics *)	2	5	Up to 60°		●		●
Cotton, mixed fabrics, synthetics	Coloureds	2	6	Up to 50°		●		●
Synthetics (nylon, perlon), mixed cotton	Acrylics	2	7	Up to 40°		●		●
Mixed, delicate synthetics	Rinses	-		-				●
	Last rinse	-		-				●
	Short spin	-		-				
Very delicate fabrics	Delicate wash	1,5	8	Up to 40°		●		●
	"MACHINE WASHABLE" woollens *)	1	9	Up to 40°		●		●
	Hand wash	1	10	Up to 30°		●		●
Mixed, delicate synthetics, wool	Rinses	-		-				●
	Last rinse	-		-				●
	Short spin	-		-				
	rapid 32 minute ■	2	32'	Up to 50°	●			
	Organic stains bleaching	5	△	-			●	
For fabrics that should not be spun	Drain only	-	Z	-				

Please read these notes

When washing heavily soiled laundry it is recommended the load is reduced to 3 kg maximum.

In programmes shown in the wash guide, automatic bleaching is possible by pouring the liquid bleach into the detergent draw △.

* Programmes according to CENELEC EN 60456.

1) The variable temperature selector allows a reduction in the wash temperature. For example, an intense cottons cycle can be washed in cold water simply by moving the dial to the tap symbol.

The spin speed may also be reduced, to match any guidelines suggested on the fabric label, or for very delicate fabrics cancel the spin completely this option is available with a spin speed selector.

■ 32 Minute Rapid Programme

The 32 minute rapid programme allows a complete washing cycle to be carried out in approximately 30 minutes, with up to a maximum load of 2 kg and a the temperature of up to 50°C. The washing temperature can be reduced by using the control knob I.

The maximum quantity of detergent that can be used is marked on the enclosed 32 minute gauge.

The detergent must be placed in the pre-wash compartment (marked I) in the detergent dispenser.

For mixed, synthetics and very delicate fabrics that are heavily soiled a prewash cycle may be selected using the 32 minute rapid programme (the detergent must be placed in the compartment marked I) before selecting the main wash programme.

CUSTOMER AWARENESS

A guide environmentally friendly and economic use of your appliance.

MAXIMISE THE LOAD SIZE

Achieve the best use of energy, water, detergent and time by using the recommended maximum load size. Save up to 50% energy by washing a full load instead of 2 half loads.

DO YOU NEED TO PRE-WASH?

For heavily soiled laundry only! SAVE detergent, time, water and between 5 to 15% energy consumption by NOT selecting Prewash for slight to normally soiled laundry.

IS A HOT WASH REQUIRED?

Pretreat stains with stain remover or soak dried in stains in water before washing to reduce the necessity of a hot wash programme. Save up to 50% energy by using a 60°C wash programme.

PRANÍ

PROMĚNLIVÁ
KAPACITA PRAČKY

Tato pračka automaticky nastaví výšku hladiny napouštěné vody podle druhu a množství prádla. Je tím také možné docílit individuálního postupu praní z hlediska úspory energie. Systém snižuje spotřebu energie a značně zkracuje čas praní.

Předpokládáme, že prádlo se skládá z velmi zašpiněných bavlněných oděvů (zaschlé skvrny by měly být odstraněny speciálními prostředky).

Pokud skvrny, které vyžadují odbarvení, má několik kusů prádla, předběžně můžete odbarvit prádlo v pračce. Nalijte odbarvovač do určené části v zásobníku pracích prostředků, tlačítko (L) nastavte na speciální program "předpírka - odstranění skvrn" .

Po dokončení této fáze dodejte zbytek prádla a pokračujte v běžném praní dle vhodného zvoleného programu.

Doporučujeme neprát dohromady dávků věci pouze z tkanin, které absorbují vodu, dávka v pračce by mohla být po namočení příliš těžká. Maximální hmotnost těžkých tkanin je 5 kg, zatímco v případě jemných tkanin nedoporučujeme překračovat 2 kg (respektive 1 kg při programu "čistá vlna"), abyste předešli zmačkání tkanin, které by se pak špatně zehly. Pro praní zvláště jemných tkanin byste měli použít speciální síť (sáček).

Πλύσιμο

ΜΕΤΑΒΛΗΤΗ
ΧΩΡΗΤΙΚΟΤΗΤΑ

Το πλυντήριο είναι σε θέση να υπολογίσει αυτόματα το επίπεδο ύδατος σύμφωνα με τον τύπο και την ποσότητα των ρούχων. Είναι λοιπόν εφικτό να εξασφαλίσετε μία πλύση "προσωπική" ακόμα και σε ενεργειακό επίπεδο. Αυτό το σύστημα επιτυγχάνει μία μείωση της ηλεκτρικής ενέργειας και μία αισθητή επίσης μείωση του χρόνου πλύσης. Ας υποθέσουμε ότι η πλύση περιλαμβάνει πολύ λερωμένα βαμβακερά (ιδιαίτερα δύσκολοι λεκέδες πρέπει να καθαρίζονται ξεχωριστά με ειδική κρέμα).

Εφόσον μικρός αριθμός από άπλυτα έχουν λεκέδες και απαιτούν καθάρισμα με υγρό λευκαντικό, αυτό μπορεί να γίνει στο πλύσιμο πριν από την κυρίως πλύση. Βάλτε το λευκαντικό στο ειδικό τμήμα που υπάρχει γι αυτό στο συρτάρι του απορρυπαντικού και γυρίστε τον ρυθμιστή προγράμματος (L) στο ειδικό πρόγραμμα με ΠΡΟΠΛΥΣΗ ΓΙΑ ΚΑΘΑΡΙΣΜΟ ΛΕΚΕΔΩΝ . Όταν τελειώσει αυτή η φάση της πλύσης, βάζετε και τα υπόλοιπα ρούχα στο πλυντήριο και προχωρείτε σε κανονική πλύση επιλέγοντας το κατάλληλο πρόγραμμα. Σας συμβουλεύουμε να μην πλένετε μαζί πολλές πετσέτες, διότι απορροφούν πολύ νερό και επιβαρύνουν υπερβολικά το πλυντήριο. Η μέγιστη ποσότητα ρούχων από ανθεκικά υφάσματα είναι 5 κιλά, ενώ για την περίπτωση των ευαίσθητων ρούχων είναι 2 κιλά (καλό είναι να μην ξεπερνάτε το 1 κιλό εφόσον πλένετε κομμάτια από αγνό παρθένο μαλλί) ώστε να αποφεύγεται το υπερβολικό σαλάκωμα που δυσκολεύει το σιδέρωμα. Ιδιαίτερα ευαίσθητα ρούχα μπορείτε να τα βάζετε μέσα σε δίχτυα.

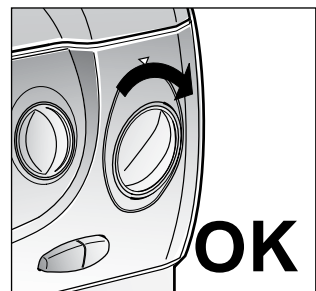
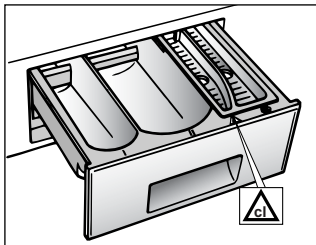

PRANIE

ZMIENNY POZIOM WODY

Pralka automatycznie dostosowuje poziom wody do typu i ilości pranej bielizny. W ten sposób możliwe jest uzyskanie „zindywidualizowanego” prania z punktu widzenia zużycia energii. System ten pozwala zmniejszyć zużycie energii oraz znacznie skrócić czas prania.

Założmy, że pranie składa się z MOCNO ZABRUDZONEJ BAWELNY (trudne do usunięcia plamy mogą być usunięte za pomocą wybielacza). Jeśli tylko niektóre rzeczy mają plamy wymagające potraktowania wybielaczem, możliwe jest wstępne usunięcie plam w pralce.

Wlej wybielacz do specjalnej przegródki w szufladzie na proszek i ustaw pokrętkę (L) na specjalnym programie „WSTĘPNE USUWANIE PLAM” (PRE-WASH STAIN REMOVAL) . Po zakończeniu tej fazy dodaj resztę prania i przystąp do normalnego prania za pomocą najbardziej odpowiedniego programu. Nie zaleca się komponowania prania całkowicie składającego się z materiałów typu ręcznikowego, które wchłaniają dużo wody i stają się zbyt ciężkie. Maksymalny ładunek dla materiałów wytrzymałych to 5 kg, zaś w przypadku materiałów delikatnych zaleca się nie przekraczanie 2 kg (1 kg w przypadku rzeczy z wełny nadającej się do prania mechanicznego), co pozwoli uniknąć marszczenia się materiałów i trudności przy prasowaniu. W przypadku szczególnie delikatnych materiałów powinna być używana specjalna siateczka.

СТИРКА

Варьируемые
ВОЗМОЖНОСТИ

Ваша стиральная машина автоматически адаптирует уровень воды в зависимости от типа ткани и количества белья. Таким образом осуществляется “индивидуальная” стирка. Это ведет к экономии электроэнергии и сокращению времени стирки.

Предположим, что необходимо стирать сильно загрязненную ткань (если на ней имеются трудноудаляемые пятна, удалите их специальной пастой). Если лишь некоторые изделия загрязнены пятнами, кто рые требуют отбеливания жидкими отбеливателями, их предварительно можно обработать в машине. Для этого в отделение залить отбеливатель и установить ручку программ L на специальную программу . Обработав белье на этой программе, загрузить барабан остальным бельем и стирать по выбранной программе.

Внимание!
Не рекомендуется загружать только махровые ткани, которые впитывают много воды, становятся слишком тяжелыми.

Допустимая загрузка для прочих тканей - 5 кг. Для деликатных тканей рекомендуется загрузка не больше 2 кг (1 кг из чистой шерсти, “стираемой в машине”), во избежание образования замятостей, трудных для разглаживания. Для очень деликатных тканей рекомендуется использовать сетчатый мешок.

WASHING

VARIABLE CAPACITY

This washing machine automatically adapts the level of the water to the type and quantity of washing. In this way it is also possible to obtain a “personalized” wash from an energy saving point of view. This system gives a decrease in energy consumption and a sensible reduction in washing times.

Let us suppose that the washing consists of HEAVILY SOILED COTTON (tough stains should be removed with suitable stain removal). When only a limited number of articles have stains which require treatment with liquid bleaching agents, preliminary removal of stains can be carried out in the washing machine.

Pour the bleach into the special compartment and set the knob (L) on the special programme “PRE-WASH STAIN REMOVAL” . When this phase has terminated add the rest of the washing and proceed with a normal wash on the most suitable programme. It is advisable not to wash a load made up entirely of articles in towelling fabric which absorb a lot of water and become too heavy.

The maximum load for heavy fabrics is 5 kg, while, in the case of delicate fabrics, it is advisable not to exceed 2 kg (1 kg in the case of machine washable articles in “Machine Washable Woolens”) so as to avoid the formation of creases which may be difficult to iron. A net bag should be used for particularly delicate fabrics.

CZ

PŘÍKLAD:
Doporučení CANDY podle tabulky programů praní:

- Zjistěte, zda štítky na oblečení mají označení 60°C.
- Otevřete dvířka stiskem tlačítka B
- Naplňte buben pračky max. 5 kg prádla.
- Zavřete dvířka.

DŮLEŽITÉ:
PŘI NASTAVOVÁNÍ PROGRAMU ZKONTROLUJTE, ZDA TLAČÍTKO START/STOP NENÍ ZAPNUTÉ.

Vyberte program 2: Program zvolíte otáčením tlačítka po směru hodinových ručiček tak, až je číslo programu proti značce.

- Nastavte teplotu pomocí termostatu na max. 60°C
- Otevřete zásobník pracích prostředků A.

EL

ΠΑΡΑΔΕΙΓΜΑ:
Συμβουλευτείτε τον πίνακα με τα προγράμματα που σας προτείνει η Candy:

- Βεβαιωθείτε ότι στα ρούχα υπάρχει ένδειξη για πλύσιμο στους 60°C.
- Ανοίξτε το πορτάκι πιέζοντας το πλήκτρο (B)
- Γεμίστε τον κάδο του πλυντηρίου με το πολύ 5 κιλά στεγνών ρούχων
- Κλείστε το πορτάκι

ΠΡΟΣΟΧΗ:
ΟΤΑΝ ΕΠΙΛΕΓΕΤΕ ΤΟ ΠΡΟΓΡΑΜΜΑ ΒΕΒΑΙΩΘΕΙΤΕ ΟΤΙ ΤΟ ΠΛΗΚΤΡΟ ΛΕΙΤΟΥΡΓΕΙΑΣ ON / OFF ΔΕΝ ΕΙΝΑΙ ΠΑΤΗΜΕΝΟ.

Επιλογή προγράμματος 2:
Για να διαλέξετε το πρόγραμμα γυρίστε τον ρυθμιστή (L) δεξιόστροφα φέροντας σε αντιστοιχία τον αριθμό που αναγράφεται στον ρυθμιστή με τον αριθμό της πλακέτας.

- Γυρίστε το ρυθμιστή θερμοκρασίας (I) σε θερμοκρασία όχι μεγαλύτερη από 60°C.
- Ανοίξτε το συρτάρι του απορρυπαντικού (A).

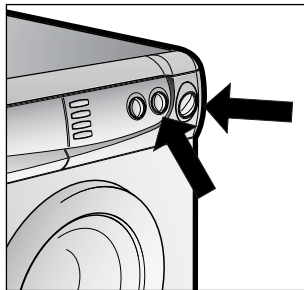
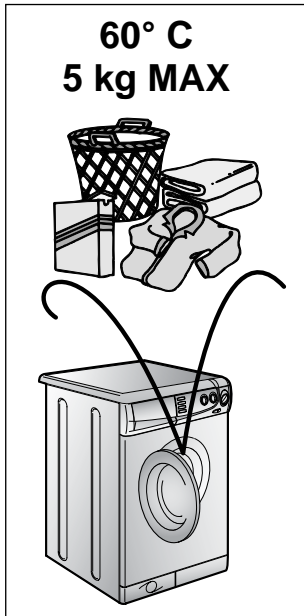

PL

PRZYKŁAD:
Spójrz na tabelę programów i stosuj zalecenia firmy Candy

- Upewnij się, że na mełkach pranych rzeczy podano temperaturę 60°C.
- Otwórz drzwiczki naciskając przycisk (B).
- Załaduj do bębna pralki maksymalnie 5 kg suchego prania.
- Zamknij drzwiczki.

UWAGA:
UPEWNIJ SIĘ, ŻE W TRAKCIE USTAWIANIA PROGRAMU PRZYCIŚK WŁĄCZAJĄCY PRALKĘ NIE JEST WCISNIĘTY.

Wybierz program 2 przekręcając pokrętkę (L) w kierunku zgodnym z ruchem wskazówek zegara tak, aby numer programu na pokrętkę zgadzał się z symbolem.

- Ustaw pokrętkę temperatury (I) maksymalnie na 60°C.
- Otwórz szufladę na proszek (A).

RU

Пример ИСПОЛЬЗОВАНИЯ
Посмотрите таблицу программ стирки. Вы увидите как Канди рекомендует себя вести.

- Убедитесь, что на этикетках изделий имеется надпись "60°C".
- Откройте люк, нажав на клавишу B.
- Загрузите барабан максимально 5 кг сухого белья.
- Закройте люк.

Внимание!
При установке программ убедитесь, что клавиша вкл/выкл не нажата.

Выбор программы 2: Программа выбирается вращением ручки L по часовой стрелке до совмещения указателя с номером программы.

- Установите ручку регулировки температуры I максимум на 60°C.
- Выдвиньте контейнер для мощных средств A.

EN

EXAMPLE:
The advice of Candy is set out in the washing programme table:

- Ensure that article labels carry the indication 60°C.
- Open the door by pressing button (B).
- Load the drum with a maximum of 5 kg of dry washing.
- Close the door

IMPORTANT:
WHEN SETTING THE PROGRAMME ENSURE THAT THE ON/OFF BUTTON IS NOT TURNED ON.

Select programme 2: Choose the programme by rotating the knob (L) in a CLOCKWISE DIRECTION and make the number of the programme coincide with the sign.

- Move the temperature knob (I) to maximum 60°C.
- Open the detergent drawer (A).

CZ

● Nasyptejte cca 60 g prášku do části zásobníku II.

● Do části pro bělicí prostředky vlijte cca 100 cm³.

● Do poslední části vlijte cca 50 cm³ požadované aniváže.

● Zasuňte zásuvku s pracími prostředky A.

● Zkontrolujte, zda máte puštěnou vodu a zda odtoková hadice je na místě.

● Stiskněte tlačítko C - "START". Rozsvítí se zelené světlo N. Pračka zahájí vámi zvolený program.

● Po ukončení programu stiskněte tlačítko C - "STOP". Světlo zhasne.

● Otevřete dvířka pračky a vyjměte prádlo.

U VŠECH TYPŮ PROGRAMŮ SE PODÍVEJTE DO TABULKY PROGRAMŮ A NÁSLEDUJTE ČINNOSTI, KTERÉ JSOU ZDE POPSÁNY.

EL

● Βάλτε 60 γραμμάρια απορρυπαντικού στο τμήμα II για την κυρίως πλύση.

● Βάλτε 100 κ.εκατοστά λευκαντικού στο τμήμα  για το λευκαντικό.

● Βάλτε 50 κ.εκατοστά από κάποιο πρόσθετο καθαριστικό εάν επιθυμείτε στο τμήμα με την ένδειξη .

● Κλείστε το συρτάρι του απορρυπαντικού (A).

● Βεβαιωθείτε ότι η παροχή του νερού είναι ανοιχτή.

● Βεβαιωθείτε ότι ο σωλήνας εκροής βρίσκεται στη θέση του.

● Πιέστε το πλήκτρο έναρξης λειτουργίας ON (C). Το λαμπάκι (N) θα ανάψει. Το πλυντήριο θα ολοκληρώσει το πρόγραμμα που έχετε επιλέξει.

● Μετά το τέλος του προγράμματος πιέστε το πλήκτρο παύσεως λειτουργίας OFF(C). Το λαμπάκι θα σβήσει.

● Ανοίξτε την πόρτα και αδειάστε το πλυντήριο.

ΓΙΑ ΟΛΟΥΣ ΤΟΥΣ ΤΥΠΟΥΣ ΠΛΥΣΙΜΑΤΟΣ ΤΥΠΟΥΣ ΠΛΥΣΙΜΑΤΟΣ ΣΥΜΒΟΥΛΕΥΤΕΙΤΕ ΤΟΝ ΠΙΝΑΚΑ ΜΕ ΤΑ ΠΡΟΓΡΑΜΜΑΤΑ ΚΑΙ ΑΚΟΛΟΥΘΕΙΤΕ ΤΙΣ ΔΙΑΔΙΚΑΣΙΕΣ ΜΕ ΤΗ ΣΕΙΡΑ ΠΟΥ ΔΙΝΟΝΤΑΙ.

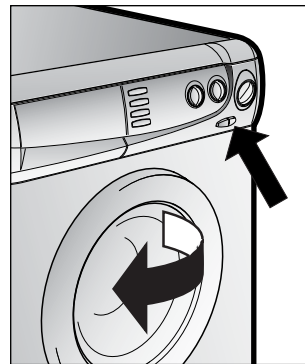
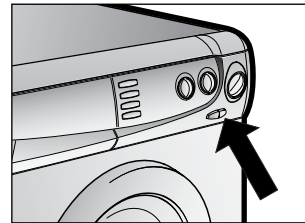
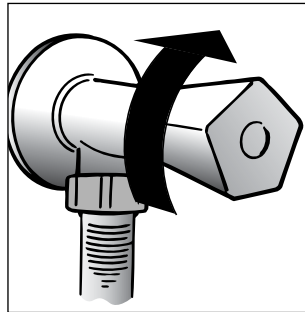
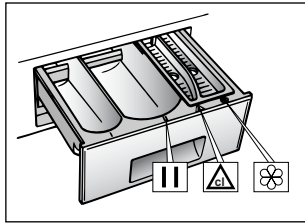

PL

● Wsyp 60g proszku do drugiej przegródki szuflady.

● Wlej 100 cc wybielacza do przegródki na wybielacz.

● Wlej 50 cc wybranego środka do przegródki na dodatki.

● Zamknij szufladę na proszek (A).

● Upewnij się, że kran doprowadzający wodę jest otwarty.

● oraz, że wąż odprowadzający jest na swoim miejscu.

● Naciśnij przycisk ON (C). Zapali się kontrolka (N). Pralka wykona ustawiony program.

● Po zakończeniu programu naciśnij przycisk wyłącznika (C). Kontrolka zasilania zgaśnie.

● Otwórz drzwiczki i wyjmij uprane rzeczy.

DLA KAŻDEGO RODZAJU PRANIA SPRAWDŹ TABELĘ PROGRAMÓW I POSTĘPUJ WE WSKAZANY SPOSÓB.

RU

● Насыпьте в отделение II порошок (60 г) для 5 кг белья.

● Налейте 100 г отбеливателя в отделение для 5 кг белья.

● Налейте 50 г желаемой добавки в отделение для 5 кг белья.

● Задвиньте контейнер A.

● Убедитесь, что водопроводный кран открыт.

● Убедитесь, что трубка слива воды закреплена правильно.

● Нажмите на клавишу (C) вкл/выкл, загорится индикатор N. Стиральная машина выполнит заданную программу.

● По окончании программы нажмите клавишу (C) вкл/выкл, машина выключится, светящийся индикатор погаснет.

● Откройте люк и извлеките белье.

Перед любой стиркой консультируйтесь с таблицей программ и следуйте последовательности операций, рекомендованную этой таблицей.

EN

● Put 60 g in the second II wash compartment .

● Put 100 cc of bleach in the bleach compartment. .

● Put 50 cc of the desired additive in the additives compartment .

● Close the detergent drawer (A).

● Ensure that the water inlet tap is turned on.

● And that the discharge tube is in place.

● Press the "ON" button (C). The light (N) will come on. The washing machine will carry out the set programme.

● At the end of the programme, press the On/Off button (C). The light will go out.

● Open the door and remove the washed articles.

FOR ALL TYPES OF WASH CONSULT THE PROGRAMME TABLE AND FOLLOW THE OPERATIONS IN THE ORDER INDICATED.

KAPITOLA 12

ČIŠTĚNÍ A ÚDRŽBA

K čištění zevnějšíku pračky nepoužívejte abrazivní prostředky, alkohol a rozpouštědla. Vystačí použít vlhký hadr.

Pračka vyžaduje jen minimální údržbu:

- Čištění zásobníku pracích prostředků.
- Čištění filtru.
- Odpojení při dlouhodobém nepoužívání pračky.

Čištění dárkovače pracích prostředků:

Ačkoli to není nezbytně nutné, doporučujeme občas vyčistit zásobník prášku na praní, bělicích prostředků a aniváže následovně:

- použít mírné síly vytáhneme celý zásuvku, omyjeme ji vodou, osušíme a nasuneme zpět.

ΚΕΦΑΛΑΙΟ 12

Καθαρισμός και συντήρηση

Μην χρησιμοποιείτε σύρμα, οινόπνευμα ή διαλυτικό για να καθαρίσετε την εξωτερική επιφάνεια του πλυντηρίου. Αρκεί το καθαρίσμα με υγρό πανί.

Για τη συντήρηση του πλυντηρίου δε χρειάζεται παρά να:

- καθαρίσετε το συρτάρι του απορρυπαντικού
- καθαρίσετε το φίλτρο
- μεταφορά ή μεγάλες περιόδους μη χρήσεως του πλυντηρίου

ΚΑΘΑΡΙΣΜΟΣ ΤΟΥ ΣΥΡΤΑΡ ΙΟΥ ΑΠΟΡΡΥΠΑΝΤΙΚΟΥ

Παρόλο που η διαδικασία αυτή δεν είναι αυστηρώς απαραίτητη, σας συμβουλεύουμε να καθαρίζετε τις θήκες του απορρυπαντικού, του λευκαντικού και των υπολοίπων καθαριστικών περιστασιακά.

Ξεπλύνετε με νερό.

Ξαναβάλτε τις θήκες στη θέση τους.

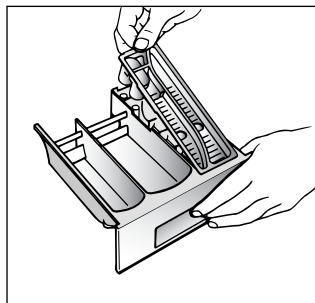
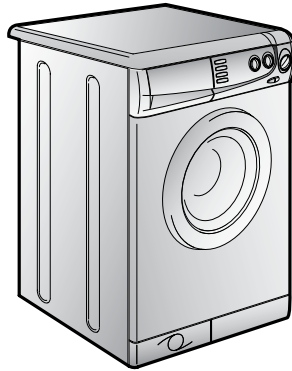

ROZDZIAŁ 12

CZYSZCZENIE I RUTYNOWA KONSERWACJA PRALKI

Do czyszczenia zewnętrznej obudowy pralki nie używaj środków żrących, spirytusów ani rozpuszczalników. Wystarczy użyć zmoczonej szmatki.

Pralka wymaga konserwacji w bardzo niewielkim stopniu. Jest to:

- czyszczenie przegródek szuflady na proszki,
- czyszczenia filtra.
- a także przy przewożeniu lub po długim postoju.

CZYSZCZENIE PRZEGRÓDEK SZUFLADY NA PROSZKI

Pomimo, że nie jest to konieczne zaleca się czyszczenie od czasu do czasu przegródek na proszek, wybielacz i dodatki.

Delikatnie ciągnąc wyjmij przegródki.

Czyść za pomocą wody.

Włóż przegródki z powrotem na swoje miejsce.

ПАРАГРАФ 12

ЧИСТКА И УХОД ЗА МАШИНОЙ

Для внешней чистки машины не пользуйтесь абразивными средствами, спиртом и/или растворителями. Для этого достаточно протереть машину влажной салфеткой.

Машина требует небольшого ухода:

- очистки ванночек (отделений) контейнера для моющих средств
- очистки фильтра
- при перемещении или длительной остановке машины.

Очистка контейнера моющих средств

Рекомендуется время от времени очищать отделения для отбеливателя и смягчителя.

Для этого необходимо без особых усилий вынуть ванночки из контейнера.

Промойте контейнер и ванночки струей воды.

Снова поставьте все на место.

CHAPTER 12

CLEANING AND ROUTINE MAINTENANCE

Do not use abrasives, spirits and/or diluents on the exterior of the appliance. It is sufficient to use a damp cloth.

The washing machine requires very little maintenance:

- Cleaning of drawer compartments.
- Filter cleaning
- Removals or long periods when the machine is left standing.

CLEANING OF DRAWER COMPARTMENTS

Although not strictly necessary, it is advisable to clean the detergent, bleach and additives compartments occasionally.

Remove the compartments by pulling gently.

Clean with water.

Put the compartments back into place

ČIŠTĚNÍ FILTRU

Pračka je vybavena speciálním filtrem, který zachycuje větší předměty, které by mohly ucpat odtokovou hadici, např. mince, knoflíky, atd. Ty pak mohou být vyňaty následujícím způsobem:

- Uvolněte kryt zobrazeným způsobem na obrázku.
- Kryt použijte jako nádobu na vodu vytékající z filtru.
- Otočte filtr proti směru hodin tak, aby zůstal ve svislé poloze.
- Odejměte jej a očistěte.
- Po vyčištění jej připevněte zpět po směru hodin. Pak postupujte opačně než při demontáži.

UPOZORNĚNÍ:
JESTLIŽE JE NUTNÉ VYČISTIT FILTR, I KDYŽ JE V BUBNU STÁLE JEŠTĚ PRÁDLO, JE POTŘEBA NEJDŘÍVE VYPUSTIT VODU Z PRAČKY PODLE POSTUPU UVEDENÉHO V ODSTAVCI P. ZABRÁNĚTE TÍM NADMĚRNÉMU ÚNIKU VODY PŘES FILTR PŘI JEHO ČIŠTĚNÍ.

PŘEMÍSTĚNÍ NEBO DLOUHODOBÉ NEPOUŽÍVÁNÍ PRAČKY:

Pokud pračku přemístíte nebo nepoužíváte delší dobu a zejména stojí-li pračka v nevytápěné místnosti, je nutné předem vypustit veškerou vodu z hadic. Přístroj musí být odpojen ze sítě a vypnut.

Uvolněte konec odpadové hadice a nechte odtéct všechnu vodu do připravené nádoby. Potom hadici upevněte do původní polohy.

Stejně postupujte i při vypouštění napouštěcí hadice.

ΚΑΘΑΡΙΣΜΟΣ ΦΙΛΤΡΟΥ

Το πλυντήριο διαθέτει ειδικό φίλτρο που συγκρατεί μεγάλα αντικείμενα (πχ. κέρματα, κουμπιά κλπ.) εμποδίζοντας με αυτό τον τρόπο την απόφραξη της αποχέτευσης. Η διαδικασία καθαρισμού του φίλτρου έχει ως εξής:

- Βγάλετε την ποδιά όπως βλέπετε στο σχήμα.
- Χρησιμοποιήστε το κάλυμμα αυτό σαν δίσκο για να συλλέξετε κάποια ποσότητα νερού που έχει απομείνει στο φίλτρο.
- Ξεβιδώστε το φίλτρο, στρίβοντας αριστερόστροφα, έως ότου σταματήσει σε κάθετη θέση.
- Βγάλετε το φίλτρο και καθαρίστε το.
- Μετά τον καθαρισμό, βάλτε το φίλτρο στη θέση του γυρίζοντας την εγκοπή που βρίσκεται στη βάση του δεξιόστροφα. Ακολουθείστε τις διαδικασίες που περιγράφονται παραπάνω κατά την αντίθετη σειρά.

Προσοχή: αν το επισκέψιμο φίλτρο χρειάζεται καθαρισμό, ενόσω η συσκευή είναι ακόμα γεμάτη με ρούχα, ακολουθείστε τις οδηγίες της ακόλουθης παραγράφου για το άδειασμα του νερού. Αυτό θα αποτρέψει υπερβολική απώλεια νερού διαμέσου του φίλτρου.

ΜΕΤΑΦΟΡΑ Η ΜΕΓΑΛΕΣ ΠΕΡΙΟΔΟΙ ΜΗ ΧΡΗΣΕΩΣ ΤΟΥ ΠΛΥΝΤΗΡΙΟΥ

Όταν το πλυντήριο πρόκειται να μεταφερθεί ή εάν πρόκειται να μείνει αχρησιμοποίητο για μεγάλο χρονικό διάστημα σε χώρο που δε θερμαίνεται, ο σωλήνας εκροής πρέπει να αδειάζεται τελείως.

Το πλυντήριο πρέπει να είναι κλειστό και η πρίζα να έχει βγει. Φέρτε μια λεκάνη. Τραβήξτε τον σωλήνα εκροής ώστε να απελευθερωθεί από το άγκιστρο, και αφήστε τον χαμηλά πάνω από τη λεκάνη έως ότου αδειάσει όλο το νερό.

Επαναλάβετε την ίδια διαδικασία με τον σωλήνα παροχής νερού.

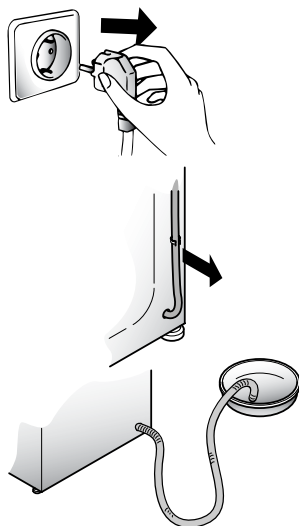
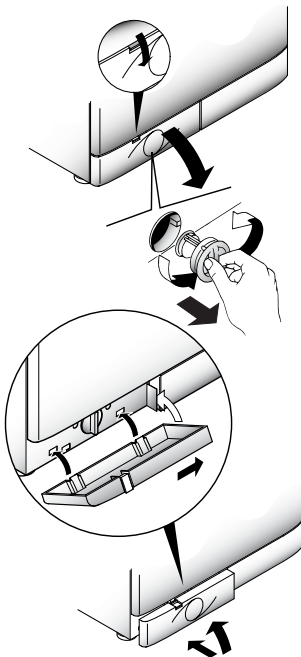

CZYSZCZENIE FILTRA

Pralka jest wyposażona w specjalny filtr, którego zadaniem jest zatrzymywanie dużych ciał obcych, które mogłyby zatkać węże odpływowe, takich jak drobne monety, guziki itp. Przedmioty te mogą być łatwo odzyskane. Procedura czyszczenia filtra wygląda następująco:

- Łatwo zdejmowana obudowa, jak pokazano na rys.
- Wykorzystaj pokrywę do zebrania wody znajdującej się w filtrze.
- Przekręć filtr w kierunku przeciwnym do wskazówek zegara, aż zatrzyma się w pozycji pionowej.
- Wyjmij i oczyść filtr.
- Po oczyszczeniu załóż filtr na miejsce wykonując podane wyżej czynności w odwrotnej kolejności.

Uwaga! Jeśli filtr wymaga oczyszczenia przy praniu pozostającym wciąż w bębnie należy postępować zgodnie z instrukcjami opróżniania pralki z wody, podanymi w dalszej części. Zapobiegnie to nadmiernemu odpływowi wody przez filtr.

PRZEPROWADZKI I OKRESY DŁUŻSZEGO POSTOJU PRAŁKI

Przy przeprowadzce lub okresie dłuższego przestoju pralki w nieogrzewanych pomieszczeniach wąż odprowadzający powinien zostać opróżniony z resztek wody.

Urządzenie powinno zostać wyłączone i odłączone od sieci. Odcłóż od odpływu wąż odprowadzający wodę i opuść go do miski, aby cała woda mogła wypłynąć.

Powtórz operację z węzłem doprowadzającym wodę.

Очистка фильтра

В машине установлен специальный фильтр, задерживающий крупные частицы, предметы, очесы, которые могут засорить слив воды (монеты, пуговицы и т.д.) и их легко извлечь из фильтра.

Для этого необходимо:

- Откройте поддон, как показано на рисунке.
- воспользуйтесь цоколем для сбора остатков воды в гнезде фильтра;
- поверните фильтр по часовой стрелке до его остановки в вертикальном положении;
- извлеките фильтр и очистите его;
- после очистки фильтра осмотрите его и поставьте на место, следуя обратному порядку операций, описанных выше.

Внимание: если необходимо очистить фильтр, а в баке находится вода, следуйте инструкциям по сливу воды, которые вы найдете в следующем параграфе. Это поможет избежать протечек при извлечении фильтра.

Перемещение или остановка машины на длительный период

При возможном перемещении машины или остановке ее на длительный период в неотапливаемом помещении, необходимо полностью слить воду из машины и трубки слива.

Для этого необходимо отсоединить вилку от розетки, сливную трубку освободить из зажимов, опустить ее до пола, слить воду.

Освободив машину от воды, закрепите сливную трубку в фиксаторе. В завершение выполните операцию в обратном порядке.

FILTER CLEANING

The washing-machine is equipped with a special filter to retain large foreign matter which could clog up the drain, such as coins, buttons, etc. These can, therefore, easily be recovered. The procedures for cleaning the filter are as follows:

- Ease off the base as shown in fig.
- Use the base as a tray to collect leftover water in filter.
- Turn the filter anticlockwise till it stops in vertical position.
- Remove and clean.
- After cleaning, replace by turning the notch on the end of the filter clockwise. Then follow all procedures described above in reverse order.

ATTENTION: IF THE FILTER NEEDS CLEANING WHILE THERE IS WASHING STILL IN THE DRUM, FOLLOW THE INSTRUCTIONS ON THE FOLLOWING PARAGRAPH TO EMPTY THE WATER. THIS WILL PREVENT EXCESSIVE LOSS OF WATER VIA THE FILTER.

REMOVALS OR LONG PERIODS WHEN THE MACHINE IS LEFT STANDING

For eventual removals or when the machine is left standing for long periods in unheated rooms, the drain hose should be emptied of all remaining water.

The appliance must be switched off and unplugged. A bowl is needed. Detach the drainage hose from the clamp and lower it over the bowl until all the water is removed.

Repeat the same operation with the water inlet hose.

ZÁVADA	PŘÍČINA	ODSTRANĚNÍ
1. NEFUNGUJE ŽÁDNÝ PROGRAM	zástrčka není v zásuvce	zasuňte zástrčku
	není zapnutý hlavní spínač	zapněte hlavní spínač
	výpadek el. proudu	zkontrolujte
	porucha el. fáze	zkontrolujte
	otevřená dvířka pračky	zavřete dvířka
2. PRAČKA NENAPOUŠTÍ VODU	viz příčina 1	zkontrolovat
	uzavření přívod vody	otevřít přívod vody
	špatně nastavený programátor	nastavte správně programátor
3. PRAČKA NEVYPOUŠTÍ VODU	ohnutá odtoková hadice	narovnejte odtokovou hadici
	Ucpaný filtr	Zkontrolujte, vyčistěte filtr
4. VODA NA ZEMĚ V OKOLÍ PRAČKY	z pračky vytéká pěna	snížit dávku prac. prášku
5. PRAČKA NEODSTŘEDUJE	pračka ještě nevypustila vodu	vyčkejte několik minut, pračka vypustí vodu
	stisknuto tlačítko pro vyloučení odstředění	vypněte tlačítko pro vyloučení odstředění
6. SILNÉ OTŘESY PŘI ŽDÍMÁNÍ	pračka nestojí rovně	nastavit nožičky pračky
	nebyly odstraněny fix. vložky	odstraňte fixační vložky
	prádlo nerovnoměr. rozložené	rozložte rovnoměrně prádlo
<p>Pozor: Tato pračka je vybavena novým elektronickým programátorem. Volič se otáčí nepravidelně a je běžné, že při posunu do následující pozice nejprve vykoná kompletní otočku, než se ustálí na další pozici.</p>		

Pokud závada přetrvává, obraťte se na servisní organizaci. Uved'te vždy typ pračky (najdete jej buď na zadní stěně spotřebiče nebo na záručním listě).

Důležité:

1 Použití ekologických bezfosfátových pracích prášků může mít vliv na:

- Odtékající voda po máchání může být chladnější díky přítomnosti zeolitů ve směsi. Neovlivní to účinnost máchání.
- Na závěr praní se na prádle může objevit bílý prášek (zeolity), který však na něm nezůstane a také neovlivní barvu prádla.
- Ve vodě vypouštěné po posledním máchání se může objevit pěna, která neznamená, že by prádlo bylo nedokonalě vymácháno.
- Nelonlující povrch - aktivní částice, součást pracích prášků, se často odstraňují hůře a někdy se objevují jako zbytky pěny na prádle. Další máchání je neodstraní.

2 Pokud pračka nefunguje a závady uvedené v tabulce nelze odstranit, obraťte se na odborný Candy servis.

ΠΡΟΒΛΗΜΑ	ΑΙΤΙΑ	ΛΥΣΗ
1. Δεν λειτουργεί κανένα πρόγραμμα	Δεν έχετε βάσει την πρίζα	Βάλτε την πρίζα
	Δεν έχετε ανοίξει τον κεντρικό διακόπτη	Ανοίξτε τον κεντρικό διακόπτη (ON/OFF)
	Δεν τροφοδοτείται με ρεύμα	Ελέγξτε
	Έχει πέσει η ασφάλεια	Ελέγξτε
	Η πόρτα του πλυντηρίου είναι ανοικτή	Κλείστε την πόρτα του πλυντηρίου
2. Δεν παίρνει νερό	Αίτια κατηγορίας (1)	Ελέγξτε
	Η βρύση παροχής νερού είναι κλειστή	Ανοίξτε τη βρύση παροχής νερού
	Ο χρονοδιακόπτης δεν βρίσκεται στη σωστή θέση	Βάλτε το χρονοδιακόπτη στη σωστή θέση
3. Δεν αδειάζει νερό	Ο σωλήνας εκροής έχει τσαπίσει	Ισιώστε το σωλήνα εκροής
	Κάποιο αντικείμενο έχει φράξει το φίλτρο	Ελέγξτε το φίλτρο
4. Νερά στο πάτωμα γύρω από το πλυντήριο	Διαρροή στο σημείο σύνδεσης της βρύσης με το σωλήνα παροχής νερού	Μετακινήστε το πλυντήριο και σφίξτε το σωλήνα στη βρύση
5. Δεν στίβει	Το πλυντήριο δεν έχει αδειάσει το νερό	Περιμένετε έως ότου αδειάσει το νερό
	Έχετε πατήσει το πλήκτρο ΟΧΙ ΣΤΙΨΙΜΟ (δεν υπάρχει σε όλα τα μοντέλα)	Γυρίστε το ρυθμιστή προγράμματος στην ένδειξη για στίψιμο
6. Δυνατή δόνηση κατά το στίψιμο	Το πλυντήριο δεν είναι τελείως οριζοντιωμένο	Προσαρμόστε τα ειδικά πέλματα
	Οι σύνδεσμοι μεταφοράς δεν έχουν αφαιρεθεί	Αφαιρέστε τους συνδέσμους μεταφοράς
	Τα ρούχα δεν είναι ομοιόμορφα κατανομημένα	Κατανέμετε ομοιόμορφα τα ρούχα στον κάδο
<p>ΠΡΟΣΟΧΗ : Είναι φυσιολογικό ο διακόπτης επιλογής προγραμμάτων (κουμπί χρονοδιακόπτη) να μην κινείται κανονικά ή να μην κάνει πλήρη περιστροφή , δηλαδή να μην κινείται στην επόμενη θέση , κατά την διάρκεια ενός προγράμματος.</p>		

Εάν το πρόβλημα συνεχίζει να υφίσταται, επικοινωνήστε με το κέντρο τεχνικής βοήθειας της Candy. Για πιο γρήγορη εξυπηρέτηση δώστε τον αριθμό του μοντέλου του πλυντηρίου, που θα βρείτε σε ειδική ταμπέλα στο εσωτερικό του ανοίγματος της πόρτας του πλυντηρίου ή στο πιστοποιητικό της εγγύησης.

Προσοχή

- 1 Η χρήση απορρυπαντικών που είναι φιλικά προς το περιβάλλον και δεν περιέχουν φωσφορικά άλατα μπορεί να έχει ως αποτέλεσμα:
- Το νερό κατά το ξέβγαλμα μπορεί να είναι πιο θαλό λόγω λευκών υπολειμμάτων του απορρυπαντικού
 - Το γεγονός αυτό δεν επηρεάζει την αποτελεσματικότητα του ξεβγάλματος.
 - Παρουσία λευκών υπολειμμάτων στα ρούχα κατά το τέλος της πλύσης. Τα υπολείμματα αυτά δεν ενσωματώνονται στο ύφασμα και δεν επηρεάζουν τα χρώματα.
 - Παρουσία αφρού κατά το τελευταίο ξέβγαλμα, δεν σημαίνει απαραίτητα ατελές ξέβγαλμα.
 - Μη ιονικοί επιφανειακοί ενεργητικοί παράγοντες που περιέχονται στα απορρυπαντικά πλυντηρίου είναι δύσκολο να αφαιρεθούν από τα ρούχα και έστω και σε μικρές ποσότητες, μπορούν να κάνουν ορατό το σχηματισμό αφρού.
 - Στις περιπτώσεις αυτές, τα επιπλέον ξεβγάλματα δεν προσφέρουν κανένα αποτέλεσμα.
- 2 Εάν το πλυντήριο δε λειτουργεί, ελέγξτε τις περιπτώσεις που αναγράφονται παραπάνω προτού ειδοποιήσετε την υπηρεσία τεχνικής βοήθειας της Candy.

Ο κατασκευαστής δε φέρει καμία ευθύνη για τυχόν λάθη κατά την εκτύπωση του φυλλαδίου αυτού. Ο κατασκευαστής έχει επίσης το δικαίωμα να προβεί σε τροποποιήσεις των προϊόντων χωρίς βεβαίως να αλλάζει τα βασικά χαρακτηριστικά τους.

USTERKA	PRZYCZYNA	SPOSÓB USUNIĘCIA
1. Pralka nie działa na żadnym programie	Kabel zasilający nie podłączony do sieci	Włóż wtyczkę do gniazdka
	Włącznik nie został wciśnięty	Wciśnij włącznik
	Brak zasilania	Sprawdź sieć
	Przepalony bezpiecznik sieciowy.	Sprawdź bezpiecznik
	Drzwiczki pralki otwarte	Zamknij drzwiczki
2. Pralka nie nabiera wody.	Patrz przyczynę 1.	Sprawdź
	Kran doprowadzający wodę zakręcony.	Odkręć kran.
	Pokrętko programatora źle ustawione.	Ustaw prawidłowo pokrętko.
3. Pralka nie usuwa wody.	Zagięty wąż odprowadzający wodę.	Wyprostuj wąż.
	Kawatek materiału blokuje filtr.	Sprawdź filtr.
4. Woda na podłodze wokół pralki.	Wyciek ze złącza kranu z węzłem doprowadzającym wodę.	Przesuń pralkę i zaciśnij wąż na kranie.
5. Nie działa wirówka.	Pralka nie wylała jeszcze wody.	Zaczekaj kilka minut, aż pralka wyleje wodę.
	Ustawienie „bez wirówki” (niektóre modele)	Przełącz program na wirówkę.
6. W czasie wirowania odczuwalne znaczne wibracje.	Pralka nie została dokładnie wypoziomowana.	Wyreguluj specjalne nóżki.
	Nie zostały zdjęte klamry transportowe.	Zdejmij klamry.
	Źle rozłożony ładunek bębna.	Rozłóż równomiernie pranie w bębnie.
Uwaga: Pokrętko wyboru programu podczas procesu prania nie dokonuje pełnego obrotu.		

Jeśli usterka nie znika skontaktuj się z serwisem technicznym firmy Candy. Aby uzyskać odpowiednią i szybką usługę podaj model pralki, który możesz odczytać z tabliczki umieszczonej w otworze drzwiczek, lub na karcie gwarancyjnej.

Uwaga:

- Użycie przyjaznych dla środowiska proszków do prania pozbawionych fosforanów może dać następujący efekt:
 - Woda z płukanla może być mętna z uwagi na obecność zawieszonych zeolitów. Nie wpływa to na skuteczność samego płukanla.
 - Obecność białego proszku (zeolitów) na praniu po zakończeniu cyklu. Nie przyczepia się on do materiatu, ani nie wpływa na kolor.
 - Obecność piany w wodzie z ostatniego płukanla, co nie musi oznaczać złego płukanla.
 - Nlejonowe powierzchniowo-czynne substancje obecne w składzie proszków do prania są często trudne do usunięcia z prania i nawet w małych ilościach mogą powodować powstawanie piany.
 - W takim przypadku dodatkowe płukanie nie jest uzasadnione.
- Jeśli Twoja pralka przestała działać, przed zwróceniem się do serwisu Candy wykonaj powyższe sprawdzenia.

НЕИСПРАВНОСТИ, ИХ ПРИЧИНЫ И УСТРАНЕНИЕ

НЕИСПРАВНОСТИ	ПРИЧИНЫ	УСТРАНЕНИЕ
1. Машина не работает ни на одной программе	Вилка плохо включена в розетку.	Включить вилку в розетку.
	Не нажата кнопка вкл/выкл.	Нажать кнопку вкл/выкл.
	Отсутствует электроэнергия.	Проверить напряжение.
	Перегорели предохранители (пробки) электросети.	Проверить
	Открыт загрузочный люк.	Закреть люк.
2. Стиральная машина не заполняется водой	См. 1 причину.	Проконтролировать.
	Закрывает кран подачи воды.	Открыть кран.
	Неправильно установлена ручка L выбора программ стирки.	Проверить установку ручки L выбора программ стирки.
3. Стиральная машина не сливает воду	Засорился фильтр.	Прочистить фильтр.
	Перегнута трубка слива.	Выпрямить трубку слива.
4. Наличие воды на полу вокруг машины	Вода проникает через прокладку между краном и трубкой подачи воды.	Заменить прокладку и затянуть соединение.
5. Стиральная машина не отжимает белье	Еще не слита вода.	Подождать несколько минут, пока машина сольет воду.
	Режим отжима выключен.	Включите режим отжима.
6. Сильные вибрации во время отжима	Машина неровно установлена на полу.	Выровнять при помощи регулируемых ножек.
	Не сняты транспортировочные скобы.	Снять транспортировочные скобы.
	Белье неравномерно распределилось в барабане.	Равномерно распределить белье.
Внимание: Переключатель программ может вращаться неравномерно на протяжении цикла стирки, поскольку данный прибор оборудован специальным электронным устройством, контролирующим работу таймера.		

Если не удастся устранить причины плохой работы машины, обратитесь в центр техобслуживания Канди, сообщив модель машины, указанную на табличке или в гарантийном талоне. Предоставив эти данные, Вы быстро эффективно получите соответствующую услугу.

Внимание!

Если Ваша машина не работает, то, прежде чем обращаться в центр техобслуживания, попытайтесь устранить неисправность сами, используя вышеуказанную таблицу.

CHAPTER 13

FAULT	CAUSE	REMEDY
1. Does not function on any programme	Mains plug not plugged in	Insert plug
	Mains switch not on	Turn on mains switch
	No power	Check
	Electric circuit fuses failure	Check
	Load door open	Close load door
2. Does not load water	See cause 1	Check
	Inlet tap turned off	Turn on water inlet tap
	Timer not set correctly	Set timer on correct position
3. Does not discharge water	Discharge tube bent	Straighten discharge tube
	Odd material blocking filter	Check filter
4. Water on floor around washing machine	Leak from the washer between the tap and inlet tube	Replace washer and tighten the tube on the tap
5. Does not spin	The washing machine has not discharged water	Wait a few minutes until the machine discharges water
	"No spin" setting (some models only)	Turn the programme dial onto spin setting
6. Strong vibrations during spin	Washing machine not perfectly level	Adjust special feet
	Transport bracket not removed	Remove transport bracket
	Washing load not evenly distributed	Distribute the washing evenly
<p>Please note: It is normal for the programme selector dial to move only from one stage of washing programme to another and not show any movement in-between - so at certain periods, the dial will stay still. An electronic device is controlling the exact movement of the timer.</p>		

If the fault should persist, contact a Candy Technical Assistance Centre. For prompt servicing, give the model of the washing machine, to be found on the label placed on the cabinet inside of the porthole or on the guarantee certificate.

Important

1 The use of environment friendly detergives without phosphates may produce the following effects:

- **The discharge rinse water may result cloudier due to the presence of zeolites in suspension. This does not compromise the efficiency of the rinses.**
- **The presence of white powder (zeolites) on the washing at the end of the washing cycle. This does not remain incorporated in the fabric and does not alter the colour.**
- **The presence of foam in the last rinse water which is not necessarily a sign of inadequate rinsing.**
- **The non-ionic surface-active agents present in the composition of washing machine detergives are often difficult to remove from the washing itself and, even in small quantities, may produce visible signs of the formation of foam.**
- **Carrying out further rinses, in cases such as this, is not useful.**

2 If your washing machine fails to function, carry out the above-mentioned checks before calling the Candy Technical Assistance Service.

Výrobce se omlouvá za případné tiskové chyby v tomto návodu k použití.

Dále si výrobce vyhrazuje právo provést potřebné změny na svých výrobcích, které nemají vliv na jejich základní charakteristiku.

Фирма-изготовитель не несет никакой ответственности за ошибки печати, содержащиеся в данных инструкциях, и оставляет за собой право улучшения качества собственных изделий, оставляя неизменными основные технические характеристики.

Z zastrzeżeniem prawa do modyfikacji technicznych i ewentualnych błędów drukarskich.

The manufacturer declines all responsibility in the event of any printing mistakes in this booklet. The manufacturer also reserves the right to make appropriate modifications to its products without changing the essential characteristics.

CANDY



АЯ 46

Уважаемые господа, сообщаем Вам, что наша продукция сертифицирована на соответствие требованиям безопасности согласно "Закону о защите прав потребителей РФ" московским органом по сертификации "Ростест-Москва" (регистрационный номер АЯ 46).

Сведения о номере сертификата и сроке его действия Вы можете получить в магазине, где приобрели изделие.



CZ

EL

PL

RU

EN

02.11 - 41005345-A - Printed in Italy - Imprimé en Italie