

Інструкція з експлуатації

CBD 100

CANDY

ПОЗДОРОВЛЯЄМО

Купивши цю пральну машину "КАНДІ", Ви показали, що не йдете на компроміси і бажаєте мати тільки краще.

Фірма "КАНДІ" рада запропонувати Вам цю пральну машину - здобуток багаторічних науково-дослідних робіт і досвіду, набутого на ринку завдяки тісному контакту із споживачем.

Ви обрали якість, довговічність і широкі можливості, які Вам надає ця пральна машина.

"КАНДІ" також пропонує широкий спектр електропобутової техніки: пральні машини, посудомийні машини, пральні машини з сушінням, кухонні плити, мікрохвильові печі, духовки, холодильники, морозильники.

Запитайте у Вашого продавця повний каталог виробів фірми "КАНДІ".

Просимо Вас уважно ознайомитися з цією інструкцією, оскільки вона містить важливу інформацію, яка стосується безпечної установки, експлуатації, догляду, а також деякі корисні поради, які дозволять отримати найкращі результати при користуванні Вашою пральною машиною.

Дбайливо зберігайте цю інструкцію для наступних консультацій.

При звертанні до фірми "КАНДІ" або до одного з її центрів з технічного обслуговування вкажіть тип моделі та номер G (якщо такий є). Повідомляйте вср інформацію, яка міститься в таблиці.

OUR COMPLIMENTS

With the purchase of this Candy household appliance, you have shown that you will not accept compromises: you want only the best.

Candy is happy to present their new washing machine, the result of years of research and market experience through direct contact with Consumers. You have chosen the quality, durability and high performance that this washing machine offers.

Candy is also able to offer a vast range of other household appliances: washing machines, dishwashers, washer-dryers, cookers, microwave ovens. Traditional ovens and hobs, refrigerators and freezers.

Ask your local retailer for the complete catalogue of Candy products.

Please read this booklet carefully as it provides important guide lines for safe installation, use and maintenance and some useful advice for best results when using your washing machine.

Keep this booklet in a safe place for further consultation.

When contacting Candy or a Customer Services Centre always refer to the Model, No., and G number (if applicable of the appliance see panel).

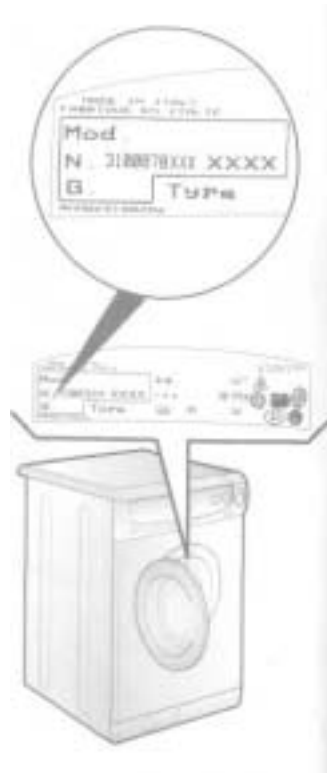

РОЗДІЛ 1

ЗАГАЛЬНІ ВІДОМОСТІ ЩОДО ЕКСПЛУАТАЦІЇ

При купівлі переконайтеся,
аби з машиною були:

- A) ІНСТРУКЦІЯ З
ЕКСПЛУАТАЦІЇ
УКРАЇНСЬКОЮ
МОВОЮ;
- B) АДРЕСИ СЛУЖБ
ТЕХНІЧНОГО
ОБСЛУГОВУВАННЯ;
- C) СЕРТИФІКАТ (ТАЛОН)
ГАРАНТІЇ;
- D) ЗАГЛУШКИ;
- E) ЖОРСТКИЙ ПРИСТРІЙ
ДЛЯ ЗАГИНУ ЗЛИВНОЇ
ТРУБИ;
- F) ВАННОЧКА ДЛЯ
МИЙНИХ ЗАСОБІВ

ЗБЕРІГАЙТЕ ВСЕ ЦЕ

Перевірте відсутність
ушкоджень машини при
транспортуванні.
За наявності ушкоджень
звертайтеся в центр
технічного обслуговування
'КАНДГ'.

CHAPTER 1

GENERAL POINTS ON DELIVERY

On delivery, check that the
following are included with
the machine:

- A) INSTRUCTION MANUAL
- B) CUSTOMER SERVICE
ADDRESSES
- C) GUARANTEE
CERTIFICATES
- D) CAPS
- E) BEND FOR OUTLET TUBE
- F) LIQUID DETERGENT
COMPARTMENT

KEEP THEM IN A SAFE PLACE

Check that the machine has
not incurred damage during
transport. If this is the case,
contact your nearest Candy
Centre.

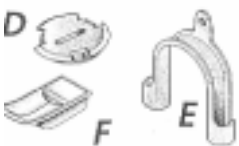
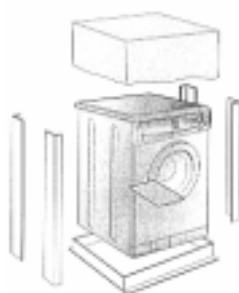

РОЗДІЛ 2

ГАРАНТІЯ

Пральна машина має гарантійний сертифікат, який дає Вам право безкоштовно (за винятком оплати за виклик спеціаліста) користуватися послугами технічного сервісу протягом одного року від дня купівлі.

CHAPTER 2

GUARANTEE

The appliance is supplied with a guarantee certificate which allows free use of the Technical Assistance Service, apart from a fixed call out charge, for a period of one year from the date of purchase.

РОЗДІЛ 3

ЗАХОДИ БЕЗПЕКИ

УВАГА! ПРИ БУДЬ-ЯКИХ ОПЕРАЦІЯХ ЧИЩЕННЯ ТА ТЕХНІЧНОГО ОБСЛУГОВУВАННЯ ПРАЛЬНОЇ МАШИНИ:

• відімкніть пральну машину від мережі і висмикніть штепсель з розетки;

• перекрийте кран подачі води;

• "КАНДИ" оснащує всі свої машини кабелем із заземленням. Переконайтеся, що електромережа має заземлений провід. В разі його відсутності необхідно звернутися до кваліфікованого персоналу.

■ Апаратура фірми "КАНДИ" відповідає нормам ЄЕС №89/336 та №73/23 на електрообладнання.

• не торкайтеся пральної машини вологими руками та ногами;

• не користуйтеся пральною машиною босоніж;

• не застосовуйте подовжувачі у вологих та сирих приміщеннях (ванна, духова кімнати);

**Увага!
При пранні температура
води може сягати 90°C.**

• перш ніж відкрити кришку завантажувального люка, переконайтеся у відсутності води в барабані;

CHAPTER 3

SAFETY MEASURES

IMPORTANT: FOR ALL CLEANING AND MAINTENANCE WORK

• Remove the plug

• Turn off the water inlet tap.

• All Candy appliances are earthed. Ensure that the main electricity circuit is earthed. Contact a qualified electrician if this is not the case.

This appliance complies with Directives 89/336/EEC, 73/23/EEC and following changes.

• Do not touch the appliance with wet or damp hands or feet.

• Do not use the appliance when bare-footed.

• Extreme care should be taken if extension leads are used in bathrooms or shower rooms. Avoid this where possible.

**WARNING: DURING THE
WASHING CYCLE, THE
WATER CAN REACH A
TEMPERATURE OF 90°C.**

• Before opening the washing machine door, ensure that there is no water in the drum.

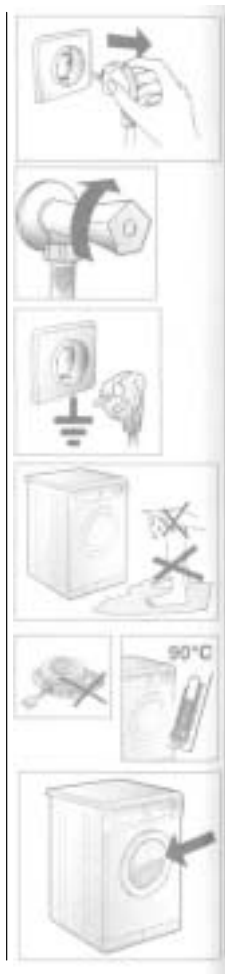

- не користуйтеся перехідниками та трійниками;

- не дозволяйте дітям, інвалідам користуватися машиною без Вашого нагляду;

- не тягніть за кабель машини та за саму машину для відключенні її від електромережі;

- не залишайте машину в умовах атмосферних дій (дощ, сонце тощо);

- при транспортуванні не спирайте машину люком на візок;

УВАГА!

В разі устанавлення машини на підлозі, вкритій килимом чи ворсистим покриттям, необхідно звернути увагу на те, щоб вентиляційні отвори, які знаходяться знизу машини, не були закриті ворсом.

- піднімайте машину удвох, як показано на малюнку;

- в разі несправності чи поганої роботи машини відключіть її, закрийте кран подачі води та не користуйтеся нею. Для можливого ремонту звертайтеся тільки в центр технічного обслуговування "КАНДИ" та вимагайте використання оригінальних запчастин.

Недотримання цих норм може призвести до порушення безпеки машини.

- Do not use adaptors or multiple plugs.

- Do not allow the appliance to be used by children or the incompetent without due supervision.

- Do not pull the mains lead or the appliance itself to remove the plug from the socket.

- Do not leave the appliance exposed to atmospheric agents (rain, sun etc.)

- In the case of removal, never lift the appliance by the knobs or detergent drawer.

- During transportation do not lean the door against the trolley.

Important!

When the appliance location is on carpet floors, attention must be paid so as to ensure that there is no obstruction to the bottom vents.

- Lift the appliance in pairs as illustrated in the diagram.

- In the case of failure and/or incorrect operation, turn the washing machine off, close the water inlet tap and do not tamper with the appliance. Contact a Candy Technical Assistance Centre for any repairs and ask for original Candy spare parts. Avoidance of these norms may compromise the safety of the appliance.

- Should the supply cord (mains cable) be damaged, this is to be replaced by a specific cable available from the after sales service centre.



РОЗДІЛ 4

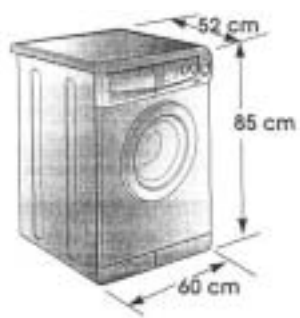

Технічні характеристики	TECHNICAL DATA		
Завантаження сухої білизни	MAXIMUM WASH LOAD DRY	kg	5
Нормальний рівень води	NORMAL WATER LEVEL	l	6+15
Максимальна споживана потужність	POWER INPUT	W	2150
Споживання електроенергії (програма 90°C)	ENERGY CONSUMPTION (PROG. 90°C)	kWh	1,8
ЕЛ запобіжник	POWER CURRENT FUSE AMP	A	10
Швидкість обертання центрифуги	SPIN r.p.m.	giri/min.	1000
Тиск у гідравлічній системі	WATER PRESSURE	MPa	min. 0,05 max. 0,8
Напруга в мережі	SUPPLY VOLTAGE	V	230

РОЗДІЛ 5

ПІДГОТОВКА ДО ЕКСПЛУАТАЦІЇ

Розташуйте машину
неподалік від місця її
експлуатації, зніміть її з
піддону.

Зріжте стрічки, які тимчасово
кріплять трубки.

Виверніть центральний гвинт
(А), виверніть 4 бокових
гвинти (В) і потім зніміть скобу
(С).

Нахилить машину вперед і
звільнить її від
поліетиленового мішка,
витягніть полістиролові
прокладки, розташовані з
боків корпусу.

Вверніть заглушку (яка
знаходиться в спеціальному
пакетику разом з інструкцією)
в отвір на задній кришці
машини.

**УВАГА! НЕ
ЗАЛИШАЙТЕ
ЕЛЕМЕНТИ УПАКОВКИ
МАШИНИ В МІСЦІ,
ДОСТУПНОМУ ДЛЯ
ДІТЕЙ. ЦІ ЕЛЕМЕНТИ Є
ПОТЕНЦІЙНИМ
ДЖЕРЕЛОМ
НЕБЕЗПЕКИ.**

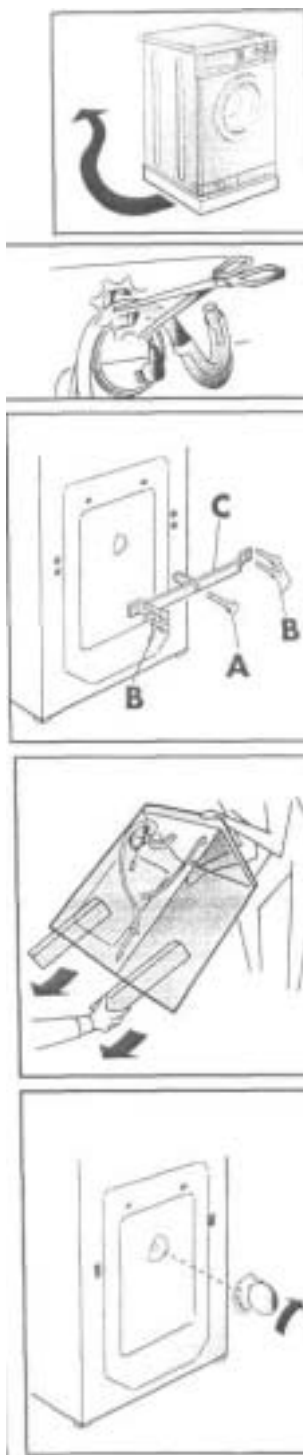

CHAPTER 5

SETTING UP INSTALLATION

Move the machine near its
permanent position without
the packaging base.

Cut tube-holding straps

Unscrew the central screw
(A); unscrew the 4 lateral
screws (B) and remove the
cross piece (C).

Lean the machine forward
and remove the plastic
bags containing the two
polystyrene blocks at the
sides, pulling downwards.

Press the plug (to be found
in the envelope with the
instructions) into the hole.

**WARNING: DO NOT
LEAVE THE PACKAGING
IN THE REACH OF
CHILDREN AS IT IS A
POTENTIAL SOURCE OF
DANGER.**

Зафіксуйте поліхвильову прокладку на основі машини, як це показано на малюнку.

Приєднайте трубку набору води до водопровідного крану.

Прилади повинні бути під'єднані до водної мережі за допомогою нового шлангу. Старий шланг повторно використовувати заборонено.

УВАГА! НЕ ВІДКРИВАЙТЕ КРАН В ЦЕЙ МОМЕНТ.

Присуньте пральну машину до стіни. Закріпіть зливний шланг на краю ванни, слідкуючи, аби трубки не перегиналися та не перекручувалися.

Краще приєднати зливний шланг безпосередньо до каналізаційної труби з мінімальною висотою над рівнем підлоги 50 см і діаметром більшим за діаметр зливної труби машини. Якщо необхідно, використовуйте жорсткий пристрій для загинання зливної труби.

Fix the sheet of corrugated material on the bottom as shown in picture.

Connect the fill hose to the tap.

The appliance must be connected to the water mains using new hose-sets. The old hose-sets should not be reused.

**IMPORTANT:
DO NOT TURN THE TAP ON AT THIS TIME.**

Position the washing machine next to the wall. Hook the outlet tube to the edge of the bath tub, paying attention that there are no bends or contractions along the tube.

It is better to connect the discharge hose to a fixed outlet of a diameter greater than that of the outlet tube and at a height of min. 50 cm. If is necessary to use the plastic sleeve supplied.

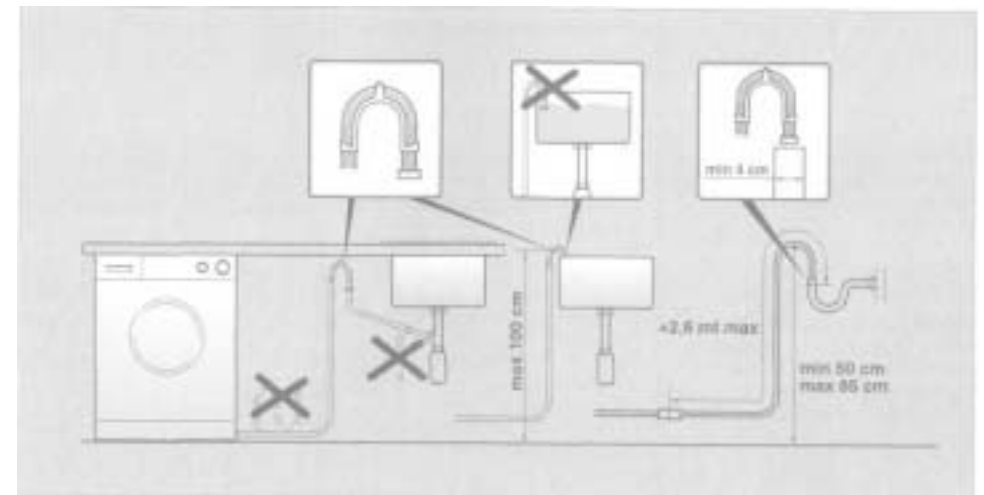
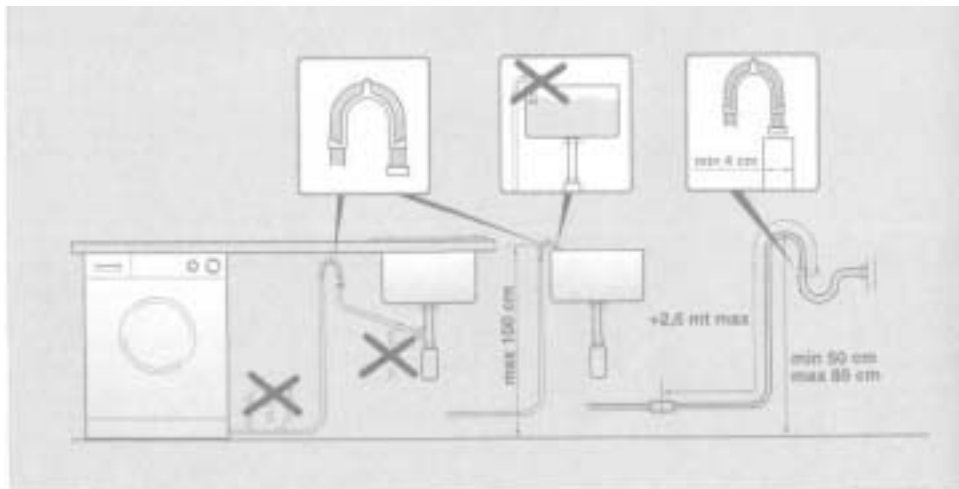

Установіть машину по рівню за допомогою передніх ніжок.

A. поверніть за годинниковою стрілкою гайку, аби розблокувати гвинт ніжки;

B. обертаючи ніжку, підніміть чи опустіть машину до доброї її опори на підлогу;

C. заблокуйте гвинт ніжки, затягнувши гайку проти годинникової стрілки до упору.

Переконайтеся в тому, що клавіша "СТАРТ" не натиснута.

Переконайтеся в тому, що всі ручки перебувають в положенні OFF, а люк - закритий.

Увімкніть вилку до розетки.

Після встановлення, прилад повинен бути розташований так, щоб штепсельна вилка та розетка електропостачання були легко доступні.

Use front feet to level the machine with the floor.

a) Turn the nut clockwise to release the screw adjuster of the foot.

b) Rotate foot to raise or lower it until it stands firmly on the ground.

c) Lock the foot in position by turning the nut anti clockwise until it comes up against the bottom of the machine.

Ensure that START button is not pressed.

Ensure that all the knobs are on the "OFF" position and that the door is closed.

Insert the plug,

After installation, the appliance must be positioned so that the plug is accessible.

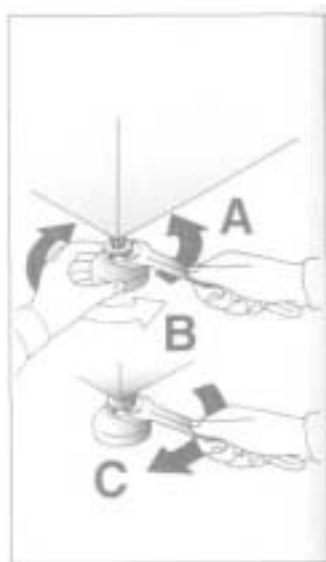

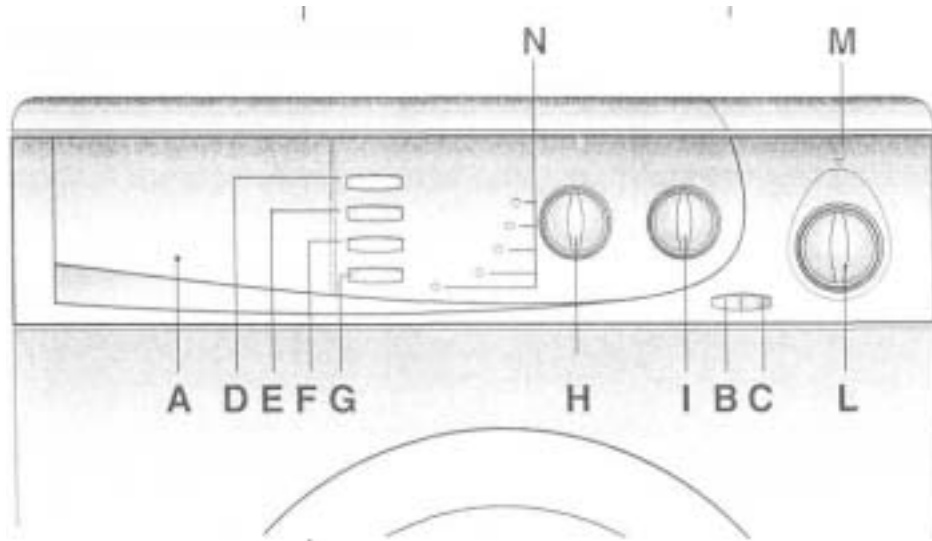

ПАНЕЛЬ КЕРУВАННЯ

Контейнер для мийюих засобів

Клавiша відкриття люка

Клавiша "START" Кнопка супер швидкості

Кнопка запобігання м'яття тканини

Кнопка полоскання ACTIVA

Кнопка ІНТЕНСИВНОГО ПРАННЯ

КНОПКА DELAY START

Ручка регулювання швидкості віджиму

ПРОГРАМАМ В ПОЗИЦІЇ OFF

Світний індикатор "вкл/викл"

Індикатори роботи програм

A

B

C

D

E

F

G

H

I

L

M

N

CONTROLS

Detergent drawer

Door open button

START button Super

Rapid button

Crease guard button

ACTIVA RINSE button

Intensive wash button

Delay Start Knob Spin

speed control

Timer knob for wash programmes with OFF posifi

Off/On indicator light

Indicator lights showing whi phase the programme is ir

ПРИЗНАЧЕННЯ КНОПОК

Клавiша вiдкриття люка

Увага!
Спеціальний пристрій безпеки не дозволяє негайно відкрити люк по закінченні прання. По закінченні фази віджиму центрифугою слід зачекати 2 хвилини, перш ніж відкрити люк.

B



DESCRIPTION OF CONTROL

DOOR OPEN BUTTON

IMPORTANT: A SPECIAL SAFETY DEVICE PREVENTS THE DOOR FROM OPENING AT THE END OF THE WASH/SPIN CYCLE. AT THE END OF THE SPIN PHASE WAIT UP TO 2 MINUTES BEFORE OPENING THE DOOR.

КНОПКА СТАРТУ

Натисніть СТАРТ, щоб обрати цикл (згідно з обраним циклом один з індикаторів загориться)

НОТАТКА: ПІСЛЯ ТОГО ЯК КНОПКА СТАРТ НАТИСНУТА, ПРИСТРОЮ НЕОБХІДНО ДЕКІЛЬКА СЕКУНД ДО ПОЧАТКУ РОБОТИ.

Зміна програми після того, як програма вже запущена (Пауза)
Коли програма розпочата, зміни можливо вносити, натискаючи потрібні кнопки.
Натисніть кнопку СТАРТ.
Коли індикатор, загориться, зробіть необхідні Вам зміни и знову натисніть кнопку СТАРТ.

C

START BUTTON

Press to start the selected cycle (according to the selected cycle one indicator lights will go on),

NOTE: WHEN THE START BUTTON HAS BEEN PRESSED, THE APPLIANCE CAN TAKE FEW SECONDS BEFORE STARTS WORKING.

CHANGING THE SETTINGS AFTER THE PROGRAMMES HAS STARTED (PAUSE)
Once the programme has started the settings can only altered by pressing the relevant buttons. Release the START button. One indicator lights will flash, make your changes and press the START button once more.

Якщо Ви бажаєте додати або вийняти білизну, натисніть кнопку СТАРТ та почекайте 2 хвилини, поки механізм безпеки відчинить двері.
Коли Ви зробили необхідні зміни, зачиніть двері, натисніть кнопку СТАРТ та пристрій продовжить роботу на поточному етапі.

Анулювання обранної програми
Програма може бути анульована в будь-який момент наступним чином:
Натисніть кнопку СТАРТ
Поверніть кнопку вибору на позицію OFF
Почекайте 5 секунд
Машина буде готова для іншої програми або може бути вимкненою

**УВАГА:
ДВЕРІ НЕ МОЖНА
ВІДЧИНЯТИ, ПОКИ
УВІМКЕНА КНОПКА
СТАРТ**

Кнопка супер швидкості

При натисканні на цю кнопку час програми прання скорочується на 50 хвилин максимум, в залежності від програми та вибраної температури. Кнопка супер швидкості може бути використана при пранні від 1 до 5 кг білизни.

Ця кнопка може бути використана тільки з програмами для бавовняних та синтетичних тканин

D



If you wish to add or remove items during washing, release the START button and wait 2 minutes until the safety device unlocks the door.

When you have carried out the manoeuvre, close the door, press START button and the appliance will continue working where it left off.

CANCELLING A SELECTED PROGRAMME

The programme can be cancelled at any time in the following way: Release the START button Turn the selector knob first the OFF position and then away from it Wait around 5 seconds The machine will be ready for another programme or be switched off.

**ATTENTION:
THE DOOR CANNOT BE
OPENED UNTIL THE
START BUTTON HAS BEEN
RELEASED**

SUPER RAPID BUTTON

By pushing this button the time of the wash programme is reduced to maximum of 50 minutes depending on the programme and the temperature selected. The super rapid button can be used for washing loads of up to 5 kg.

(This button can be utilised only on cottons and synthetic programmes).

Кнопка запобігання м'яття тканини

Активізація даної функції дає можливість зменшити до мінімуму утворення пом'ятти речей, при цьому обирається програма певного циклу прання та типу тканин, що потрібно випрати. У разі комбінування змішаних типів тканин послідовне задавання команд фази градіального охолодження води, відсутності обертання барабану під час зливання води та повільне обертання дає можливість досягти максимального пом'якшення тканин.

Для **тонких** тканин, за винятком шерстяних, потрібно використовувати вище вказані команди для змішаних типів тканин, за винятком градіального охолодження води, проте з додаванням фази статичної води у барабані з автоматичним стопом після останнього полоскання. У програмі для шерсті ця кнопка має єдину функцію залишати тканини у воді в кінці останнього полоскання з метою максимального розтягування тканини. Щоб закінчити цикл прання тонких тканин та шерстяних, потрібно виконати наступне:

- відтисніть кнопку ЗАПОБІГАННЯ М'ЯТТЯ ТКАНИНИ, щоб закінчити цикл фази зливу та обертання.

Якщо Ви не бажаєте віджимати білизну та бажаєте лише злити воду, то:

- Натисніть кнопку START
- Поверніть програмач на позицію OFF
- Оберіть програму зливу води
- Почекайте 5 секунд
- Зімкніть прилад, натиснувши кнопку START

E



CREASE GUARD BUTTON

The Crease Guard function minimizes creases as much as possible with a uniquely designed anti-crease system that is tailored to specific fabrics.

MIXED FABRICS - the water gradually cooled through the final two rinses with no spinning and then a delicate spin assures the maximum relaxation of the fabrics.

DELICATE FABRICS - final two rinses with no spinning and then the fabrics are left in water until it is time to unload. When you are ready to unload, press the Crease Guard button - this will drain and spin ready for emptying.

WOOLLENS - after the final rinse, the fabrics are left in water until it is time to unload. When you are ready to unload, press the Crease Guard button - this will drain and spin ready for emptying. If you do not want to spin the clothes and activate drain only:

- release the START button
- turn the selector knob to the OFF position
- select programme drain
- wait around 5 seconds **fcjJ**
- switch on the appliance again by pressing the START button

Кнопка полоскання ACTIVA

Завдяки новій електронній системі ACTIVA, одним натиском кнопки можливо застосовувати спеціальний цикл полоскання. Додатковий об'єм води та новий механізм, з'єднані у цикл обертання барабану з завантаженням та відливом води, що дозволяє зробити білизну ідеально виполосканою.

Ця функція була розроблена для людей з делікатною та чуттєвою шкірою, для яких залишки пральних засобів на виробках можуть викликати подразнення або алергію. Рекомендується також використовувати дану функцію для дитячих речей, або при пранні дуже забруднених речей, для яких необхідно використовувати багато пральних засобів, або при пранні тканин, чиї волокна вбирають та затримують порошок. Дана програма не застосовується для прання вовни.

F



ACTIVA RINSE button

Thanks to the new electronic system ACTIVA, acting on the button is possible to effect a new special rinse cycle. The addition of a lot of more water and the new actii combined of cycles of rotation of the drum with load and unloading of water, allow to get launc perfectly rinsed This function has been studied for the people v delicate and sensitive sl< for which also a least residue of detergent ca cause irritations or allerc It advises to also use this function for the children items and in case of washings of very dirty ite for which it is due to use lot of detergent, or in th< washing of towelling iter whose fibers mostly havi the tendency to hold th detergent.

This button is not availat in the Wool programme

Кнопка ІНТЕНСИВНОГО ПРАННЯ

Натиснувши дану кнопку, що активується тільки під час циклів для стійких особливо брудних тканин, можна досягти стійкої вибраної температури для усіх фаз циклів прання. Ця риса, поєднана з довготривалою механічною дією, дозволяє отримати відмінні результати при пранні особливо брудних тканин.

G

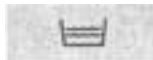

INTENSIVE WASH BUTTON

This function which is available on all cotton programmes is very usef heavy soiling. The temperature is kept constant throughout all wash phases and the programme is extendec ensure an extra deep cleaning performance.

КНОПКА DELAY START

Повертається в обох напрямках

Кнопка DELAY START використовуються для відстрочування початку програм строком до 12 годин.

Для операція повинна бути виконана перед включенням кнопки СТАРТ.

«Оли програмується досить короткий час відстрочування початку (1 або дві години), аекомендуємо повертати кнопку до останньої позиції (12 годин) і потім повертати її до необхідного часу.

N.B. - Нотатки
Під час DELAY START періоду, індикації фази прання горить.

Якщо напруга пропадає, функція відстрочування поновлюється з часу, який був до відключення напруги.

Якщо ви бажаєте відмінити функцію відстрочування, повертайте кнопку DELAY START до позиції "0" та включайте кнопку СТАРТ.

H

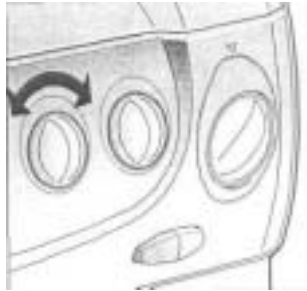

DELAY START KNOB

ROTATES IN BOTH DIRECTIONS

Delay start knob is used to postpone the start of programmes by up to 12 hours.

This operation must be done before pressing the START button

When setting very short delay times (1 or 2 hours) it is advisable to turn the knob to the last position (12 h) and then move it back to the required times.

*N.B.
During the "Delay start" period, the indicators of the wash phase light*

In case of power failure, the delay start function re-starts with the delay time at the same value just before the power failure.

In the case where we wish to cancel the delay start, rotate the Delay Start knob to the "0" position then press START.

Ручка регулювання швидкості віджиму

Обертається в обох напрямках.

Цикл віджиму гарантує видалення найбільшої кількості води з білизни без пошкодження тканини. Ви можете встановити ту швидкість обертання, яка Вам необхідна. Шляхом регулювання можна зменшити максимальну швидкість або, за бажанням, відмінити цикл віджиму (положення "0").

Машина оснащена спеціальним електронним пристроєм, яке охороняє центрифугу від розбалансування. Це знижує шум і вібрацію машини і таким чином продовжує термін її експлуатації.

I

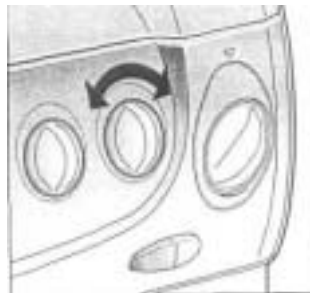

SPIN SPEED CONTROL

ROTATES IN BOTH DIRECTIONS

The spin cycle is very important to remove as much water as possible from the laundry without damaging the fabrics. You can adjust the spin speed of the machine to suit your needs. By adjusting the control, it is possible to reduce the maximum speed, and if you wish, the spin cycle can be cancelled altogether-position 0.

NOTE:
THE MACHINE IS FITTED WITH A SPECIAL ELECTRONIC DEVICE, WHICH PREVENTS THE SPIN CYCLE SHOULD THE LOAD BE UNBALANCED. THIS REDUCES THE NOISE AND VIBRATION IN THE MACHINE AND SO PROLONGS THE LIFE OF YOUR MACHINE.

ПРОГРАМАМ В ПОЗИЦІЇ OFF

ОБЕРТИ В ОБОХ НАПРЯМКАХ УВІМКНЕННЯ ІНДИКАТОРІВ ON/OFF

Таблиці зображують програми прання на базі обраних цифр або символів.

Програматор тримає перемикач на обраній програмі до кінця циклу. Натисніть кнопку СТАРТ знову, поверніть селектор на позицію OFF та натисніть кнопку відкриття дверей.

Н.В. ДЛЯ ВІДКЛЮЧЕННЯ ІНДИКАТОРА ПОВЕРНІТЬ РУЧКУ ПРОГРАМАЧА НА ПОЗИЦІЮ OFF.

Світний індикатор "вкл/викл"

L



M

PROGRAMME SELECTOR WITH OFF POSITION

ROTATES IN BOTH DIRECTIONS. THE ON/OFF INDICATOR LIGHT WILL GO ON

The tables describe the washing programme on the basis of the number < symbol chosen.

The programme carries on with the programme selector stationary on the selected programme till cycle ends. Switch off the washing machine by pressing the START button and turning the selector to OFF.

N.B. TO SWITCH OFF THE INDICATOR LIGHT MOVE THE PROGRAMME SELECTOR TO THE OFF POSITION

ON/OFF INDICATOR LIGHT

ІНДИКАТОРИ РОБОТИ ПРОГРАМ



N

INDICATOR LIGHTS SHOW WHICH PHASE THE PROGRAMME IS IN



РОЗДІЛ 7 КОНТЕЙНЕР ДЛЯ МИЮЧИХ ЗАСОБІВ

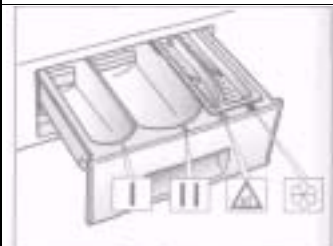

порошку чи рідини для нормального прання. При використанні рідини необхідно вставити в II відділення ванночку, яка додається до машини.



Увага!
Пам'ятайте, що деякі порошки важко видаляються.

В такому випадку рекомендуємо застосовувати спеціальний контейнер, який заповнюється порошком і розташовується безпосередньо в барабані (продається з мийним засобом).



- III відділення  служить для вибілювача.

Увага! В III та IV відділення заливають тільки рідкі мийні засоби.

- IV відділення служить для спеціальних добавок: зм'якшувачів, ароматизаторів, крохмалю, синьки тощо.

CHAPTER 7

DETERGENT DRAWER

The detergent drawer is divided into 4 compartments:

- The first I for the prewash detergent - The second II for the main wash detergent

A special container is supplied for use with liquid detergent. This can be placed inside the draw as shown in fig.

IMPORTANT: REMEMBER THAT SOME DETERGENT ARE DIFFICULT TO REMOVE. IN THIS CASE WE ADVISE THE USE OF THE SPECIAL CONTAINER TO BE USED INSIDE THE DRUM.

- The third  bleach compartment

IMPORTANT: ONLY INTRODUCE LIQUID PRODUCTS IN THE THIRD AND FOURTH COMPARTMENTS.

- The fourth is for special additives, softeners, perfumes, starches, whiteners, etc.a

РОЗДІЛ 8

ВИБІР ПРОГРАМ

Для прання різних типів тканин різного ступеня забруднення машина має 4 групи програм, які різняться за циклами прання, температурою, тривалістю циклу (див. "Таблиця програм").

1. Міцні тканини



Програми призначені для максимального ступеня прання. Вони передбачають полоскання з проміжними циклами віджиму, забезпечуючи високу якість полоскання. Останній віджим забезпечує ефективне видалення залишків вологи.

2. Сумішні та синтетичні тканини

Основне прання та полоскання дають найкращі результати завдяки різним ритмам обертання барабана та рівням води. Делікатний віджим забезпечує найменший ступінь збігання тканин.

3. Особливо делікатні тканини

Цей новий режим прання, який чергує прання та замочування, особливо рекомендується для прання делікатних тканин — таких, як чиста вовна. Прання та полоскання у великому обсязі води забезпечують найкращий результат.

№	СМВОЛ ПРОГРАМИ	ВІСНОВКИ ДО	ВІСНОВКИ ДО
1		ПРОГРАМА ПРИЗНАЧЕНА ДЛЯ ПРАННЯ ТКАНИН З ВИСОКОЮ ЯКОСТЮ ЗАБРУДНЕННЯ	1
2		ПРОГРАМА ПРИЗНАЧЕНА ДЛЯ ПРАННЯ ТКАНИН З ВИСОКОЮ ЯКОСТЮ ЗАБРУДНЕННЯ	2
3		ПРОГРАМА ПРИЗНАЧЕНА ДЛЯ ПРАННЯ ТКАНИН З ВИСОКОЮ ЯКОСТЮ ЗАБРУДНЕННЯ	3
4		ПРОГРАМА ПРИЗНАЧЕНА ДЛЯ ПРАННЯ ТКАНИН З ВИСОКОЮ ЯКОСТЮ ЗАБРУДНЕННЯ	4



CHAPTER 8

SELECTION

For the various types of fabrics and various degree of dirt the washing machine has 4 different programme bands according to: wash cycle, temperature and length of cycle (see table washing cycle programmes).

1 Resistant Fabrics

The programmes have been designed for a maximum wash and the rinses, with spin intervals, ensure perfect rinsing. The final spin gives more efficient removal of water.

2 Mixed and Synthetic Fabrics

The main wash and the rinse gives best results thanks to the rotation rhythms of the drum and to the water levels. A gentle spin will mean the fabrics become less creased.

3 Special Delicate Fibres

This is a new wash cycle which alternates washing and soaking and is particularly recommended for very delicate fabrics such as Pure Machine Washable Wool. The wash cycle and rinses are carried out with high water levels to ensure best results.

4. Особливості РУЧНЕ

ПРАННЯ 30°

Ця пральна машина також має делікатний режим прання. Цей режим дозволяє здійснити прання одягу, який має позначку для "Тільки Ручного Прання". Програма працює при температурі 30 градусів, включає 2 режими полоскання та повільні обороти.

Спеціальна програма "полоскання". Програма "полоскання" здійснює три полоскання білизни з "делікатним" центрифугуванням при 800 обертах. Застосовується при полосканні будь-яких типів тканин, наприклад, після ручного прання.

Спеціальна програма "інтенсивний віджим". Програма "інтенсивний віджим" запускає центрифугу на швидкості 1000 обертів на хвилину.

Водостік тільки це програма стоку води.



4. Specials HAND

WASH 30°

This washing machine also has a gentle Hand Wash programme cycle. This programme allows a complete washing cycle garments specified as "Hand Wash only" on the fabric care label. The programme has a temperature of 30°C and concludes with 2 rinses and a slow spin.

SPECIAL "RINSE" PROGRAMME

The programme carries out three rinses with a spin at 800 rpm. It can be used for rinsing any type of fabric, eg. use after hand-wash.

SPECIAL "FAST SPIN" PROGRAMME

Programme "fast spin" carries out a spin at 1000 rpm.

DRAIN ONLY

This programme drains out the water.

"MIX & WASH SYSTEM"
програма 40°

Система екологічного прання, яка дозволяє прати разом вироби з різних типів тканин.

НАДШВИДКА ПРОГРАМА
ПРАННЯ 32 ХВИЛИНИ 50°
Прискорена програма прання 32 хвилини дозволяє здійснити повний цикл прання приблизно за 30 хвилин з завантаженням приблизно 2 кілограмів білизни та при температурі 50 градусів по Цельсію.

Обираючи програму "прання 32 хвилини", прийміть до уваги, що ми рекомендуємо використовувати лише 20% від рекомендованої вказаної на упаковці кількості прального засобу.

M&W

32'

"MIX & WASH SYSTEM-
PROGRAMME 40°

An ecological wash systerr which permits different typ> of fabric to be washed together.

32 MINUTE RAPID
PROGRAMME 50°

The 32 minute rapid programme allows a complete washing cycle t< approximately 30 minutes, with up to a maximum loa< of 2 kg and a temperature of 50°C.

When selecting the "32 minute rapid" programm please note that we recommend you use onl¹ 20% of the recommends quantities shown on the detergent pack.

РОЗДІЛ 9

ТИП БІЛИЗНИ

Увага:

Якщо необхідно прати килими, покривала чи інші важкі вироби, то краще не центрифугувати їх. Не слід віджимати вироби, які містять гуму, пір'їну, стебані вироби чи делікатні тканини типу вовни, шовку. Вироби з вовни можна прати в машині за наявності символів та написів на етикетках "не утворюють фетрової поверхні", "можливе машинне прання".

Увага:

Під час сортування виробів переконайтеся, аби:

- у виробах, призначених для прання, були відсутні металеві предмети (наприклад: скріпки, шпильки, монети тощо);
- були застебнуті підодіяльники, застебнуті блискавки, гапlickи, зав'язки та зав'язані довгі стрічки одягу;
- спороті з завісок ролики;
- виконувались рекомендації, вказані на етикетках.

Якщо під час сортування виявляються сильні забруднення у вигляді плям, розчиніть їх спеціальною пастою для прання.

CHAPTER 9

THE PRODUCT

IMPORTANT:

When washing heavy rugs, bed spreads and other heavy articles, it is advisable not to spin.

Do not dry wool, items with special padding delicate silk items; rubber, plastic, including some types of plastic poppers on duvet covers and foam plastic items are not suitable for tumble drying. To be machine-washed, woollen garments and other articles in wool must bear the "Machine Washable Label".

IMPORTANT:





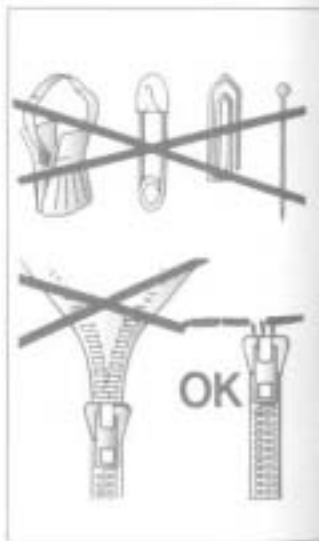











When sorting articles ensure that:

- there are no metal objects in the washing (e.g. brooches, safety pins, pins, coins etc.).
- cushion covers are buttoned, zips and hooks are closed, loose belts and long tapes on dressing gowns are knotted.
- runners from curtains are removed.
- attention is paid to garment labels.
- when sorting, any tough stains should be removed prior to washing using stain removers only recommended on label.



РОЗДІЛ 10

ТАБЛИЦЯ ПРОГРАМ

Тип тканини	Програма прання	Макс. завантаження, кг	Програма	Температура, °C	Завантаження мийних засобів			
					1	II		
 Бавовна, льон	Білизна	5	90	90°		•	•	•
Бавовна, міцні сумішні	Білизна з попереднім пранням	5	60 P	60°	•	•	•	•
Бавовна, сумішні тканини	Білизна зі стійким кольором	5	60	60°		•	•	•
	Білизна зі стійким кольором	5	40	40°		•	•	•
	Білизна з нестійким кольором	5	30	30°		•		•
Бавовна	Білизна з нестійким кольором, прання у холодній воді	5		-		•		•
 Сумішні міцні	Білизна зі стійким кольором з попереднім пранням	2	60 P	60°	•	•		•
Бавовна, сумішні, синтетика	Білизна зі стійким кольором	2	60	60°		•		•
Синтетика (нейлон, перлон) сумішні бавовняні	Білизна зі стійким кольором	2	50	50°		•		•
	Білизна з нестійким кольором	2	40	40°		•		•
Сумішні, синтетичні, делікатні	Білизна з нестійким кольором	2	30	30°		•		•
	Білизна з нестійким кольором, прання у холодній воді	2		-		•		•
 Делікатна синтетика	Делікатний режим 	1,5	40	40°		•		•
	 Вовна придатна для машинного прання	1	30	30°		•		•
	 Вовна придатна для машинного прання	1		-			•	
Особливості	Ручне прання	1		30°		•		•
	Полоскання	-		-				•
	Нормальний віджим	-		-				
	Водостік тільки			-				
	"MIX & WASH SYSTEM" програма	5	M&W	40°		•		•
	Надшвидке прання 32 хвилини	2		50°		•		

Приміть до уваги!

У випадку прання дуже забрудненої білизни рекомендується знизити завантаження до 3 кг сухої білизни.

Як зазначено у таблиці, в програмах можна автоматично відбілювати білизну, наливши відбілювач у відділення 

*) Програми відповідають нормам EN 60456.

Швидкість обертання можна також знижувати, якщо того вимагаю позначення на ярликах одягу, а для тонких тканин обертання можи; взагалі відмінити.

РОЗДІЛ 11

До Вашої уваги:

Кілька порад як використовувати Вашу машину з мінімальною шкодою для оточуючого середовища та економією для Вас.

Максимізуйте загрузку

Найкраще використання електроенергії, води, стирального порошку та Вашого часу за умови використання рекомендованого максимального обсягу загрузки Вашої машини. Ви збережете до 50% електроенергії при пранні на повну загрузку порівняно з двома половинними загрузками.

Чи потрібне Вам попереднє прання?

Використовуйте попереднє прання тільки для дуже забрудненої білизни!

ЗБЕРЕЖИТЬ пральну речовину, час, воду та від 5 до 15% електроенергії, НЕ використовуючи програму попереднього прання для не дуже забрудненої білизни.

Чи потрібно використовувати для прання гарячу воду?

Обробіть плями рідиною для позбавлення від плям або замочіть плями у воді перед пранням для того, щоб зменшити необхідність використовувати програми з інтенсивним підігрівом води. Збережіть до 50% електроенергії, використовуючи програму прання 60 градусів.

ПРАННЯ Змінні

МОЖЛИВОСТІ

Ваша пральна машина автоматично адаптує рівень води в залежності від типу тканини та кількості білизни. Таким чином, здійснюється "індивідуальне" прання. Це приводить до економії електроенергії та скороченню часу прання.

CHAPTER 11

CUSTOMER AWARENESS

A guide environmentally friendly and economic use of your appliance.

MAXIMISE THE LOAD SIZE
Achieve the best use of energy, water, detergent and time by using the recommended maximum load size.
Save up to 50% energy by washing a full load instead of 2 half loads.

DO YOU NEED TO PRE-WASH?
For heavily soiled laundry only!
SAVE detergent, time, water and between 5 to 15% energy consumption by NOT selecting Prewash for slightly to normally soiled laundry.

IS A HOT WASH REQUIRED?
Pretreat stains with stain remover or soak dried in stains in water before washing to reduce the necessity of a hot wash programme.
Save up to 50% energy by using a 60°C wash programme.

WASHING

VARIABLE CAPACITY

This washing machine automatically adapts the level of the water to the type and quantity of washing. In this way it is also possible to obtain a "personalized" wash from an energy saving point of view. This system gives a decrease in energy consumption and a sensible reduction in washing times.

Допустиме завантаження для важких тканин - 5 кг. Для делікатних тканин рекомендується завантаження не більше 2 кг (1 кг чисто вовняної білизни з етикеткою "можливе машинне прання"), щоб уникнути зігнання, важкого для випрасовування. Особливо делікатні тканини рекомендується прати в сітковому мішку.

Припустимо, що необхідно прати дуже брудну білизну (якщо вона має плями, які важко видаляються, видаліть їх спеціальною пастою).

Рекомендується не завантажувати машину лише мохнатими виробами, які, убираючи багато води, стають занадто важкими.

ПРИКЛАД

- відкрийте люк, натиснувши кнопку (B);
- завантажте максимум 5 кг сухої білизни;
- закрийте люк.
- Висуньте контейнер для мийних засобів (A).
- Засипте у II відділення 120 г порошку.
- Налийте 50 г бажаної добавки у відділення 

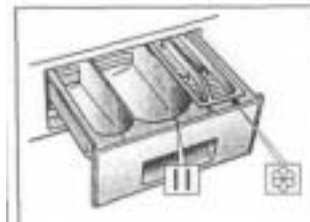
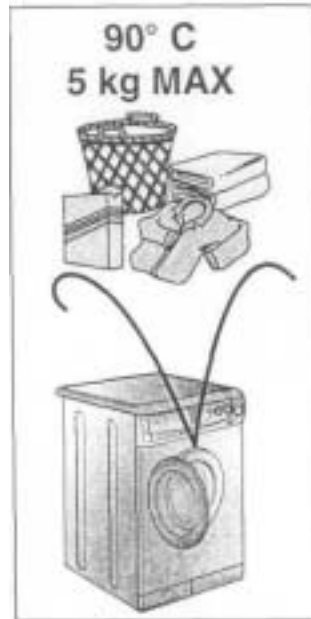

The maximum load for heavy fabrics is 5 kg, while, in the case of delicate fabrics, it is advisable not to exceed 2 kg (1 kg in the case of machine washable articles in "Machine Washable Woolens") so as to avoid the formation of creases which may be difficult to iron. A net bag should be used for particularly delicate fabrics.

Let us suppose that the washing consists of HEAVILY SOILED COTTON (tough stains should be removed with suitable stain removal).

It is advisable not to wash a load made up entirely of articles in towelling fabric which absorb a lot of water and become too heavy.

EXAMPLE:

- Open the door by pressing button (B).
- Load the drum with a maximum of 5 kg of dry washing.
- Close the door
- Open the detergent drawer (A).
- Put 120 g in the second II wash compartment.
- Put 50 ml of the desired additive in the additives compartment 

- Засуньте контейнер для мийних засобів (A);

- Переконайтеся в тому, що водопровідний кран відкритий;

- Переконайтеся в тому, що зливний шланг закріплений вірно;

ПРОГРАМАЧ

Для того, щоб обрати найбільш відповідну програму, користуйтеся довідником для обрання програм. Повертайте кнопку вибору для активації необхідної програми. Коли кнопка СТАРТ натиснена, прилад починає роботу в порядку обрання програм.

Програматор тримає перемикач на обраній програмі до кінця циклу.

Застереження: Якщо під час роботи машини виникають збої у енергопостачанні, спеціальний пристрій зберігає у пам'яті обрану програму і, коли енергопостачання поновиться, машина продовжить з того місця, де вона була призупинена.

- По закінченню програми увімкнеться індикатор "кінець циклу".
- Натисніть кнопку СТАРТ знову, поверніть селектор на позицію OFF та натисніть кнопку відкриття дверей.
- Відкрийте люк і вивантажте білизну.

Увага!
Для прання будь-якої білизни постійно звертайтеся до таблиці програм і дотримуйтеся рекомендованої послідовності операцій.



- Close the detergent drawer (A).

- Ensure that the water inlet tap is turned on.

- And that the discharge tube is in place.

PROGRAMME SELECTION

Refer to the programme guide to select the most suitable programme. Turning the selector knob the required programme is activate. When the START button is pressed the machine sets the working sequence in motion,

The programme carries out with the programme selector stationary on the selected programme till cycle ends.

Warning: If there is any break in the power supply while the machine is operating, a special memory stores the selected programme and, when the power is restored, it continues where it left off.

- At the end of the programme the indicator light "end cycle" will go on.
- Switch off the washing machine by pressing the START button and turning the selector to OFF.
- Open the door and remove the washed articles.

FOR ALL TYPES OF WASH CONSULT THE PROGRAMME TABLE AND FOLLOW THE OPERATIONS IN THE ORDER INDICATED.

РОЗДІЛ 12

ЧИЩЕННЯ ТА ДОГЛЯД ЗА

Для чищення зовнішньої поверхні машини не можна використовувати абразивні засоби, спирт та/або розчинники. Досить протерти машину вологою серветкою.

Машина потребує невеликого догляду:

- чищення ванночок (відділень) контейнера для мийних засобів;
- чищення фільтра;
- при пересуванні чи тривалій зупинці машини.

Чищення контейнера мийних засобів

Рекомендується час від часу чистити відділення для порошку, вибілювача та зм'якшувача.

Для цього необхідно без особливих зусиль витягти ванночки з контейнера.

Промийте контейнер і ванночки водою.

Уставте все на місце.

CHAPTER 12

CLEANING AND ROUTINE

Do not use abrasives, spirits and/or diluents on the exterior of the appliance. It is sufficient to use a damp cloth.

The washing machine requires very little maintenance:

- Cleaning of drawer compartments.
- Filter cleaning
- Removals or long periods when the machine is left standing.

CLEANING OF DRAWER COMPARTMENTS

Although not strictly necessary, it is advisable to clean the detergent, bleach and additives compartments occasionally.

Remove the compartments by pulling gently.

Clean with water.

Put the compartments back into place



Чищення фільтра

В машині встановлений фільтр, що затримує великі частки, сміття, предмети, які можуть захащити злив води (монети, гудзики тощо), їх легко витягти з фільтра.

Послідовність дій чищення фільтра така:

- Віатисніть і зніміть цокольну панель, як зображено на малюнку.
- використовуйте цокольну панель для збору залишків води у фільтрі;
- послабте гвинт, який фіксує фільтр;
- поверніть фільтр проти годинникової стрілки до його зупинки у вертикальному положенні;
- витягніть фільтр і очистіть його;
- після чищення фільтра огляньте його і поставте на місце, виконуючи зазначені вище операції в зворотному порядку.

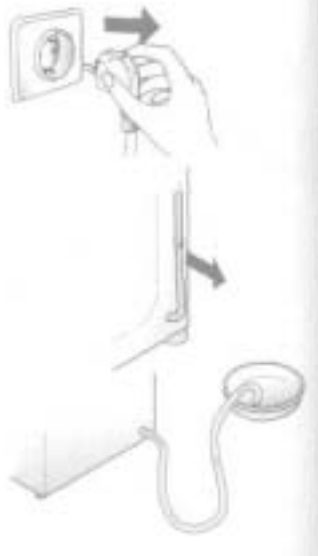
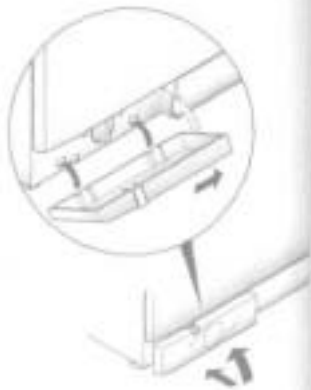

Пересування машини чи її тривала зупинка

При можливих пересуваннях чи тривалому простою машини в неопалюваних приміщеннях необхідно повністю злити з трубок та машини залишки води.

Для цього вийміть вилку з розетки, вивільніть шланг зливу з фіксатора, опустіть його долу, помістивши кінець шланга в ємність для збору води, та злийте воду.

Звільнивши машину від води, закріпіть зливний шланг у фіксаторі.

У завершення виконайте зазначені вище операції у зворотному порядку.

НЕИСПРАВНОСТИ, ПРИЧИНЫ И ИХ УСТРАНЕНИЕ

НЕИСПРАВНОСТИ	ПРИЧИНЫ	УСТРАНЕНИЕ
1. Машина не работает ни на одной программе	Вилка плохо включена в розетку.	Включить вилку в розетку.
	Не нажата кнопка вкл/выкл.	Нажать кнопку вкл/выкл.
	Отсутствует электроэнергия.	Проверить напряжение.
	Перегорели предохранители (пробки) электросети.	Проверить
	Открыт загрузочный люк.	Закрыть люк.
2. Стиральная машина не заполняется водой	См. 1 причину.	Проконтролировать.
	Закрывает кран подачи воды.	Открыть кран.
	Неправильно установлена ручка L выбора программ стирки.	Проверить установку ручки L выбора программ стирки.
3. Стиральная машина не сливает воду	Засорился фильтр.	Прочистить фильтр.
	Перебита трубка слива.	Выпрямить трубку слива.
4. Наличие воды на полу вокруг машины	Вода проникает через прокладку между краном и трубкой подачи воды.	Заменить прокладку и затянуть соединение.
	Выход пены из вентиляционного отверстия	Сократить количество моющего средства.
5. Стиральная машина не отжимает белье	Еще не слита вода.	Подождать несколько минут, пока машина сольет воду.
	Режим отжима выключен.	Включите режим отжима.
6. Сильные вибрации во время отжима	Машина неровно установлена на полу.	Выровнять при помощи регулируемых ножек.
	Не сняты транспортировочные скобы.	Снять транспортировочные скобы.
	Белье неравномерно распределилось в барабане.	Равномерно распределить белье.

Если не удается устранить причины плохой работы машины, обратитесь в центр техобслуживания **Канди**, сообщив модель машины, указанную на табличке или в гарантийном талоне. Предоставив эти данные, Вы быстро и эффективно получите соответствующую услугу.

Внимание! Если Ваша машина не работает, то, прежде чем обращаться в центр техобслуживания, попытайтесь устранить неисправность сами, используя вышеуказанную таблицу.