

R-02

Инструкция по
эксплуатации

Стиральная машина

Alise

CB 133 TR

CANDY



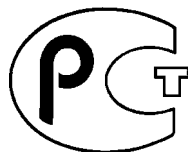

АЯ 46

Уважаемые господа!

Доводим до Вашего сведения, что данное изделие сертифицировано на соответствие требованиям безопасности органом по сертификации промышленной продукции «РОСТЕСТ-МОСКВА».

Сведения о номере сертификата и сроке его действия Вы можете получить у продавца магазина, в котором было приобретено данное изделие.

В соответствии с Постановлением Правительства Российской Федерации № 720 от 16.06.1997 г. производитель должен определить срок службы выпускаемых им изделий.

Срок службы наших изделий, при условии их нормальной эксплуатации в домашних условиях с соблюдением всех требований, содержащихся в Инструкции по эксплуатации, в зависимости от типа изделия составляет от 7 до 15 лет, а именно:

Стиральные машины	от 7 до 10 лет
Посудомоечные машины	от 7 до 10 лет
Холодильники	от 7 до 15 лет
Плиты, духовки	от 10 до 15 лет
Пылесосы (все типы)	от 7 до 10 лет
Воздухоочистители	от 7 до 10 лет
Печи СВЧ	от 7 до 10 лет

Часть срока службы, соответствующая тому, что в международной практике известно как срок гарантии, составляет двенадцать месяцев. Данное положение действительно для всех торговых марок, входящих в Группу (Candy, Hoover, Zerowatt, Rosieres, Iberna, Otsein, Kelvinator).

СОДЕРЖАНИЕ

Введение	2
Комплектность поставки	3
Гарантия	4
Меры безопасности	5
Технические характеристики	7
Установка и подготовка к эксплуатации	8
Панель управления	11
Контейнер для моющих средств	15
Выбор программ/советы пользователю	16
Таблица программ	18
Изделия, предназначенные для стирки	20
Стирка	21
Сушка	24
Таблица программ сушки	28
Автоматическая стирка/сушка	29
Чистка и уход за машиной	30
Самостоятельное устранение неполадок	32

ПОЗДРАВЛЯЕМ!

Купив бытовую технику «Канди», Вы показали, что не приемлете компромиссов: Вы выбираете только лучшее.

Фирма «Канди» рада предложить Вам эту новую стиральную машину – плод многолетних научно-исследовательских работ и приобретенного на рынке в тесном контакте с потребителем опыта. Вы выбрали качество, долговечность и высокие эксплуатационные показатели, которые Вам предоставляет эта стиральная машина.

Кроме того, «Канди» предлагает Вам широкую гамму электробытовой техники: стиральные машины, посудомоечные машины, стиральные машины с сушкой, кухонные плиты, микроволновые печи, духовые шкафы, варочные панели, холодильники, морозильники.

Попросите у Вашего продавца полный каталог продукции фирмы «Канди».

Просим Вас внимательно ознакомиться с положениями, содержащимися в этой книжке, которые дают Вам важные сведения, касающиеся безопасности, установки, эксплуатации и обслуживания, некоторые полезные советы по лучшему использованию машины.

Бережно храните эту книжку инструкций для последующих консультаций.

При контактах с фирмой «Канди» или со специалистами ее Сервисного центра всегда называйте модель, номер N и G-номер (если таковой имеется).

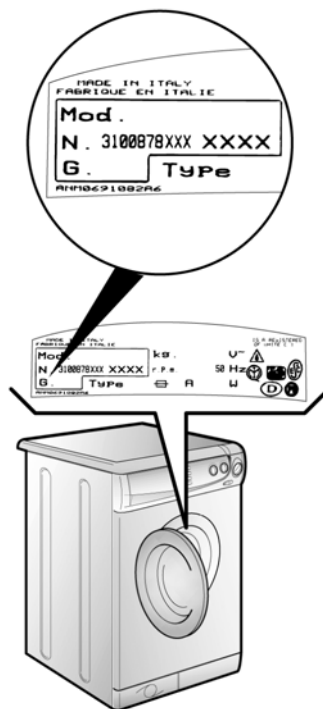

КОМПЛЕКТНОСТЬ ПОСТАВКИ

При покупке убедитесь, чтобы в комплекте с машиной были:

- A) инструкция по эксплуатации;
- B) адреса сервисных центров;
- C) гарантийный сертификат;
- D) заглушка;
- E) приспособление для загиба сливной трубы;
- F) ванночка для жидких моющих средств;
- G) ковшик – дозатор для 32-минутной программы.

СОХРАНЯЙТЕ ИХ!

Проверьте отсутствие повреждений машины при транспортировке. При их обнаружении обращайтесь в ближайший Сервисный центр «Канди».

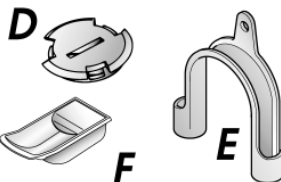
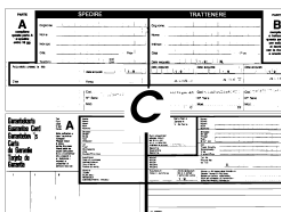
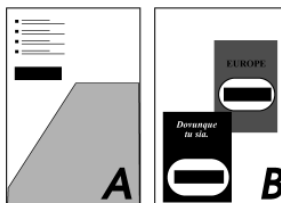
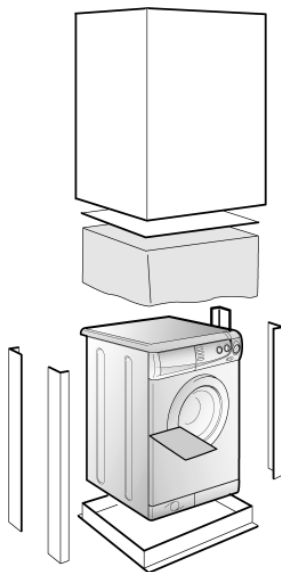

ГАРАНТИЯ

Стиральная машина снабжена гарантийным сертификатом, который позволяет Вам бесплатно пользоваться услугами технического сервиса в течение 1 года со дня покупки.

Не забудьте отправить часть «А» гарантийного сертификата в течение 10 дней со дня покупки.

Часть «Б» гарантийного сертификата должна храниться у Вас и быть заполнена соответствующим образом для предъявления вместе с чеком или квитанцией, выданной продавцом, службе технического обслуживания при необходимости произвести ремонт.



МЕРЫ БЕЗОПАСНОСТИ

ВНИМАНИЕ! ПРИ ЛЮБЫХ ОПЕРАЦИЯХ ЧИСТКИ И ТЕХОБСЛУЖИВАНИЯ СТИРАЛЬНОЙ МАШИНЫ:

- отключите вилку от сети;
- закройте кран подачи воды;
- «Канди» оснащает все свои машины кабелем с заземлением. Убедитесь в том, что электросеть имеет заземленный провод. В случае его отсутствия необходимо обращаться к квалифицированным специалистам.

CE Техника фирмы «Канди» соответствует нормам 89/336/ЕЕС и 73/23/ЕЕС и их последующим редакциям.

- Не прикасайтесь к машине влажными руками, ногами;
- не пользуйтесь машиной, если Вы разуты;
- не применяйте удлинители во влажных и сырых помещениях (ванная, душевая комната).

ВНИМАНИЕ! ВО ВРЕМЯ СТИРКИ ВОДА МОЖЕТ НАГРЕВАТЬСЯ ДО 90°C.

- Прежде чем открыть дверцу, убедитесь в отсутствии воды в барабане.

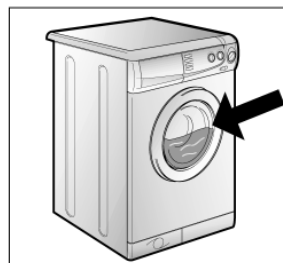
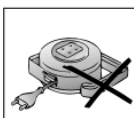
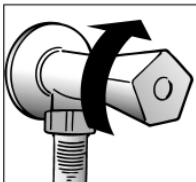
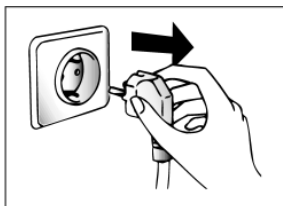

- Не пользуйтесь тройниками и переходниками.
- Не тяните за кабель машины и саму машину для отключения ее от электросети.
- Не оставляйте машину под воздействием атмосферных факторов (дождь, солнце и т.п.).
- При перемещении машины не поднимайте ее за ручки управления или контейнер для моющих средств.
- При транспортировке люк машины не должен опираться на тележку.

Важно!

В случае установки машины на полу с ковровым покрытием, необходимо обратить внимание на то, чтобы вентиляционные отверстия, расположенные снизу машины, не были закрыты ворсом.

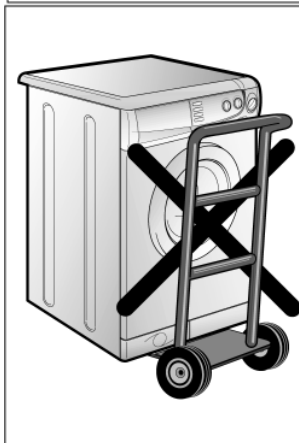
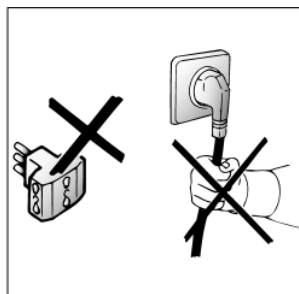

- Поднимайте машину вдвоем, как показано на рисунке.
- В случае неисправности или неправильной работы машины, отключите ее, закройте кран подачи воды и не пользуйтесь ею. Для любого ремонта обращайтесь только в Сервисный центр «Канди» и требуйте использования оригинальных запчастей. В случае несоблюдения этих требований Вы подвергаете риску безопасность машины.
- В случае повреждения питающего кабеля его должны заменить на соответствующий специалисты Сервисного центра.

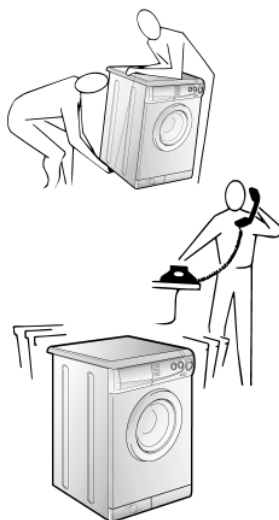

ТЕХНИЧЕСКИЕ ХАРАКТЕРИСТИКИ

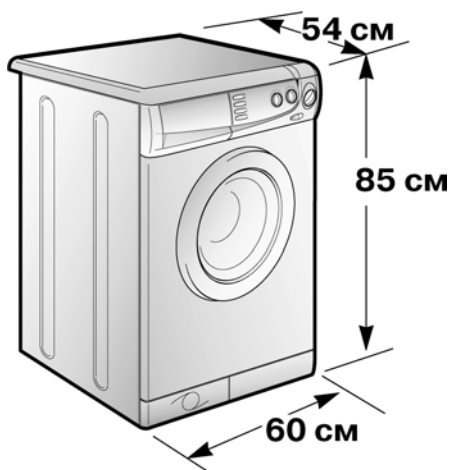

Загрузка сухого белья (при стирке)	кг	5
Загрузка белья (при сушке)	кг	2,5
Нормальный уровень воды	л	10–15
Потребляемая мощность	Вт	2150
Потребление электроэнергии (прог. 1)	кВтч	1,75
Плавкий предохранитель	А	10
Скорость отжима	об/мин	1300
Давление воды	МПа	мин. 0,05, макс. 0,8
Напряжение питания	В	230

УСТАНОВКА И ПОДГОТОВКА К ЭКСПЛУАТАЦИИ

Поместите машину без основания упаковки неподалеку от места ее эксплуатации.

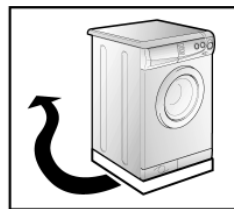

Отрежьте ленту, временно крепящую шланги.



Отверните центральный винт (А), отверните 4 боковых винта (В), снимите скобу (С).

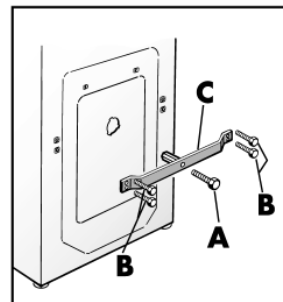

Наклоните машину вперед и выньте снизу два уплотнителя с обеих сторон.

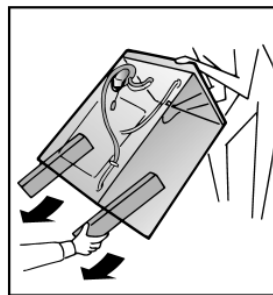

Вставьте заглушку (она находится в пакете вместе с инструкцией) в отверстие на задней панели машины.

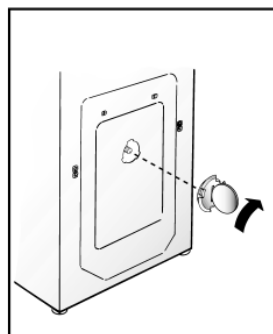

**ВНИМАНИЕ! НЕ ОСТАВЛЯЙТЕ ЭЛЕМЕНТЫ
УПАКОВКИ МАШИНЫ В МЕСТЕ, ДОСТУПНОМ
ДЛЯ ДЕТЕЙ. ЭТИ ЭЛЕМЕНТЫ ЯВЛЯЮТСЯ
ПОТЕНЦИАЛЬНЫМ ИСТОЧНИКОМ
ОПАСНОСТИ.**

Наклейте полоски гофрированного материала на нижнюю поверхность машины, как показано на рисунке.

Присоедините заливной шланг к водопроводному крану.

Машина должна быть подключена к источнику водоснабжения с помощью комплекта новых шлангов, старые использовать нельзя.

ВНИМАНИЕ! НЕ ОТКРЫВАЙТЕ КРАН В ЭТОТ МОМЕНТ.

Придвиньте стиральную машину к стене. Закрепите сливной шланг на краю ванны, обращая внимание на то, чтобы отсутствовали перегибы или зажимы шланга.

Лучше присоединить сливной шланг непосредственно к сливной трубе большего диаметра на высоте над уровнем пола не менее 50 см. В случае необходимости используйте пластиковые колена.

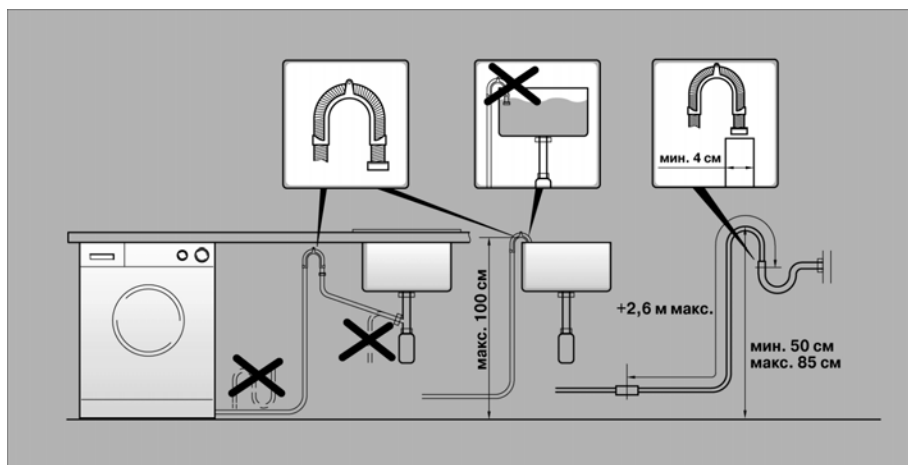
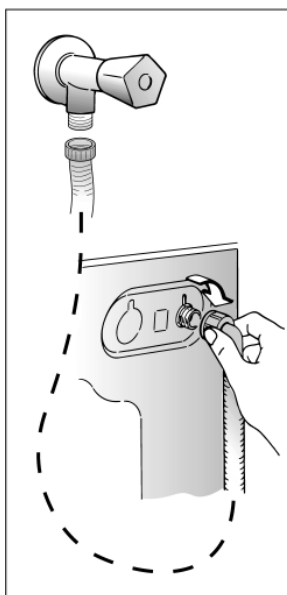
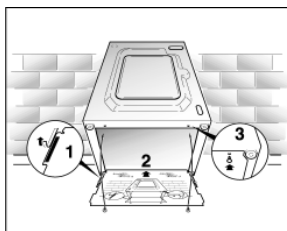

Установите машину по уровню с помощью передних ножек:

- a)** поверните по часовой стрелке гайку, чтобы разблокировать винт ножки;
- b)** вращая ножку, поднимите или опустите машину до хорошей ее опоры на пол;
- c)** закрепите ножку в выбранном положении, затягивая гайку против часовой стрелки до упора.

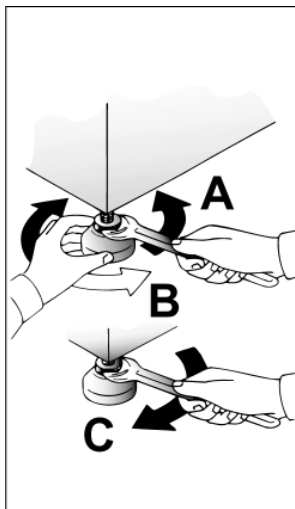

Убедитесь в том, что клавиша (С) «вкл/выкл» не нажата.

Убедитесь в том, что все ручки находятся в положении «0», а люк закрыт.

Вставьте вилку в розетку.

Машина должна быть установлена так, чтобы всегда был обеспечен доступ к вилке.

Нажмите на клавишу (С), при этом загорится индикатор (N). Если индикатор не загорается, ищите причину неполадки.

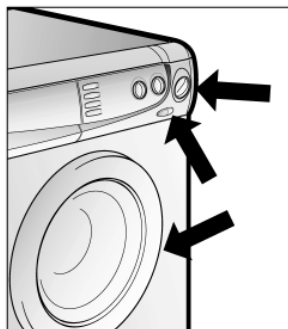

ПАНЕЛЬ УПРАВЛЕНИЯ

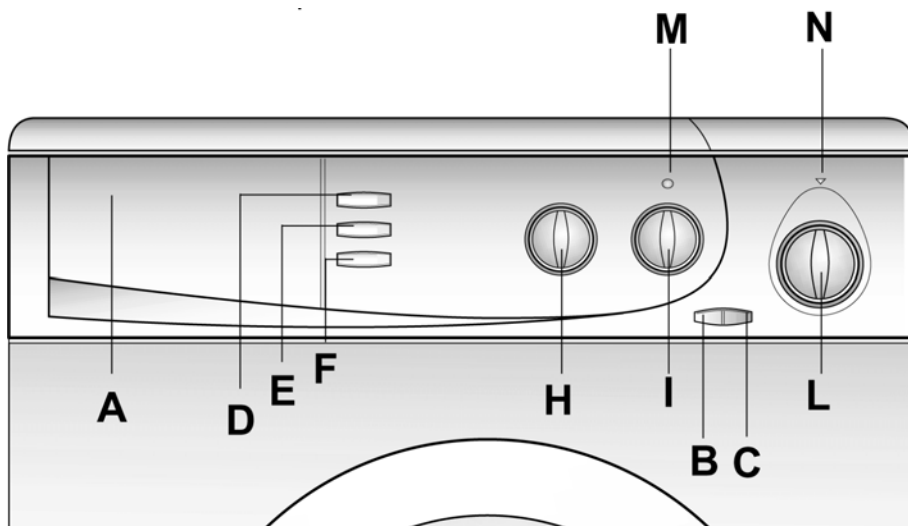

Контейнер для моющих средств	A
Клавиша открывания люка	B
Клавиша «вкл/выкл»	C
Клавиша интенсивной сушки	D
Клавиша суперстирки	E
Клавиша суперполоскания	F
Ручка установки температуры стирки	H
Ручка таймера сушки	I
Ручка установки программ стирки	L
Индикатор сушки	M
Индикатор «вкл/выкл»	N

ОПИСАНИЕ ПАНЕЛИ УПРАВЛЕНИЯ

Клавиша открывания люка

ВНИМАНИЕ! СПЕЦИАЛЬНОЕ УСТРОЙСТВО БЕЗОПАСНОСТИ НЕ ПОЗВОЛЯЕТ ОТКРЫТЬ ЛЮК СРАЗУ ПО ОКОНЧАНИИ ЦИКЛА СТИРКИ/ОТЖИМА. ПОСЛЕ ОКОНЧАНИЯ ЦИКЛА ОТЖИМА СЛЕДУЕТ ПОДОЖДАТЬ ДО 2 МИНУТ, ПРЕЖДЕ ЧЕМ ОТКРЫВАТЬ ЛЮК.

В

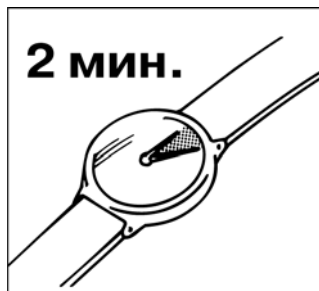

Клавиша «вкл/выкл»

С

Клавиша интенсивной сушки

Рекомендация: нажмите эту клавишу для очень интенсивной сушки особо стойких тканей, например полотенец.

D



Клавиша суперстирки

Если нажать данную клавишу, время выполнения любой программы уменьшается максимум до 50 минут, в зависимости от типа выбранной программы и температуры стирки. Данная клавиша может использоваться с загрузкой от 1 до 5,5 кг. (Клавиша предназначена только для программ стирки хлопка и синтетики.)

E



Клавиша суперполоскания

При нажатии клавиши суперполоскания даже малейшие остатки моющего средства вымываются из белья. В частности, это важно для людей с повышенной чувствительностью кожи.

F



Ручка установки температуры стирки

**ВРАЩЕНИЕ РУЧКИ ДОПУСКАЕТСЯ
В ОБОИХ НАПРАВЛЕНИЯХ.**

С помощью этой ручки можно уменьшить, но не увеличить температуру стирки. Таблица программ стирки показывает максимальные температуры, рекомендуемые для данного вида стирки.

**ВНИМАНИЕ! ЭТА ТЕМПЕРАТУРА
НЕ ДОЛЖНА ПРЕВЫШАТЬСЯ.**

H 

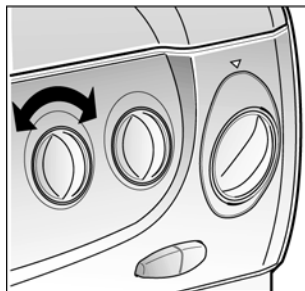

Ручка таймера сушки

**ПРЕДОСТЕРЕЖЕНИЕ: НИКОГДА
НЕ ВРАЩАЙТЕ ЭТУ РУЧКУ ПРОТИВ
ЧАСОВОЙ СТРЕЛКИ, ВСЕГДА – ТОЛЬКО
ПО ЧАСОВОЙ СТРЕЛКЕ.**

Ручка устанавливает время сушки максимум до 120 минут (символ  означает 10 минут, цифра 2 означает 20 минут, и т.д.).

Список программ показывает рекомендуемое время для каждого типа тканей.

ПРЕДОСТЕРЕЖЕНИЕ:

Программа сушки может быть отменена даже в процессе работы машины. Для этого лишь поверните ручку таймера сушки по часовой стрелке до символа , дождитесь окончания цикла, потом откройте загрузочный люк.

I 

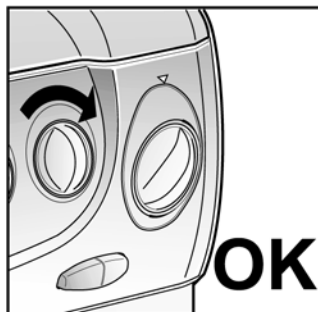

Ручка установки программ стирки

ВАЖНО!
ВРАЩЕНИЕ РУЧКИ ДОПУСКАЕТСЯ
ТОЛЬКО ПО ЧАСОВОЙ СТРЕЛКЕ.
НЕ ВРАЩАЙТЕ ЕЕ ПРОТИВ ЧАСОВОЙ
СТРЕЛКИ И НЕ НАЖИМАЙТЕ КЛАВИШУ
(С) «ВКЛ/ВЫКЛ» ДО УСТАНОВКИ ВЫБ-
РАННОЙ ПРОГРАММЫ.

Далее в таблице дается описание программ в соответствии с выбранным номером или символом.

L

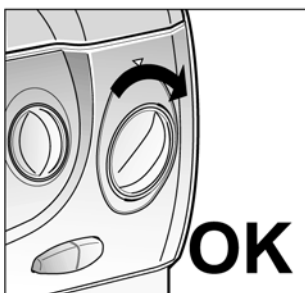
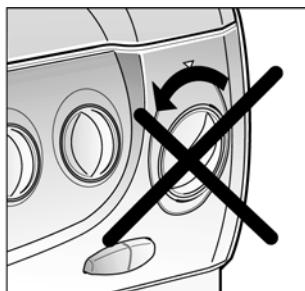

Индикатор сушки

Свечение лампочки индикатора говорит о том, что машина находится в процессе сушки белья.

M

Индикатор «вкл/выкл»

N

КОНТЕЙНЕР ДЛЯ МОЮЩИХ СРЕДСТВ

Контейнер для моющих средств разделен на 4 отделения:

- Первое отделение I – для порошка при выборе программы быстрой 32-минутной стирки;
- Второе отделение II – для порошка основной стирки.

Для жидких моющих средств может поставляться специальная ванночка, которая вставляется внутрь, как показано на рисунке.

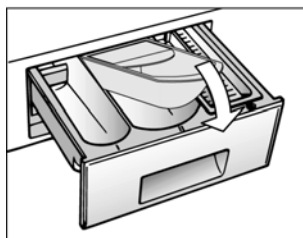
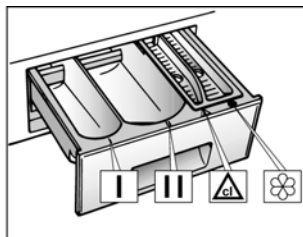

ВАЖНО!
ПОМНИТЕ, ЧТО МНОГИЕ МОЮЩИЕ
СРЕДСТВА ТРУДНОВЫМЫВАЕМЫ.
В ЭТОМ СЛУЧАЕ РЕКОМЕНДУЕМ ИСПОЛЬ-
ЗОВАТЬ СПЕЦИАЛЬНЫЙ КОНТЕЙНЕР,
КОТОРЫЙ ПОМЕЩАЮТ С МОЮЩИМ СРЕД-
СТВОМ НЕПОСРЕДСТВЕННО В БАРАБАН.

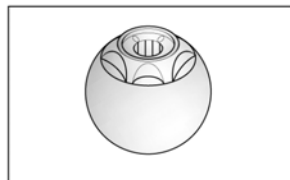





- Третье отделение Δ – для отбеливателя;

ВАЖНО!
ТРЕТЬЕ И ЧЕТВЕРТОЕ ОТДЕЛЕНИЕ
ЗАПОЛНЯЮТСЯ ТОЛЬКО ЖИДКИМИ
МОЮЩИМИ СРЕДСТВАМИ.

- Четвертое отделение ☼ – для специальных добавок: крахмал, ароматизаторы, смягчители, антистатик, синька и т.д.

ВЫБОР ПРОГРАММ

Для стирки различных типов тканей и разной степени загрязнения машина имеет 3 группы программ в соответствии с требованиями к типу ткани, температуре и длительности цикла (см. таблицу программ).

TIPO	SIMBOLO ETICHETTA	PROGRAMMA PER	CARICO MAX kg
all		Molto sporco lenzuola, tovaglie a colori solidi e bianchi, asciugamani bianchi	5
rapido		PROGRAMMA RAPIDO Molto sporco lenzuola, tovaglie a colori solidi bianchi, asciugamani (biancheria)	-
mixti		Biancheria normale biancheria colorata, camicie, vestiti, maglie, lenzuola	-
istanti		PROGRAMMA RAPIDO Sporca normale biancheria colorata, maglie, vestiti, maglie, lenzuola Bianco: colorato, mediamente sporco	3,5
all		Biancheria di colore stingente, blue jeans	5
		Macchie organiche	-
		Risparmio energetico	5

1. Прочные ткани

Программы предназначены для максимальной интенсивности стирки и полоскания с промежуточными фазами отжима, обеспечивающими идеальное полоскание. Последний цикл отжима обеспечивает наиболее эффективное удаление воды.



2. Смесовые и синтетические ткани

Предварительная и основная стирка дают лучшие результаты благодаря тщательно подобранным ритмам вращения барабана и уровням воды. Мягкий отжим обеспечивает меньшее образование складок на белье.



3. Специальные деликатные ткани

Это новый цикл стирки, который чередует стирку с замачиванием, рекомендуется для очень деликатных тканей, таких, как шерстяные изделия для машинной стирки. Циклы стирки и полоскания выполняются с повышенным уровнем воды для получения наилучших результатов.



СОВЕТЫ ПОЛЬЗОВАТЕЛЮ

Руководство по защите окружающей среды и экономному использованию Вашей стиральной машины.

ОПТИМИЗИРУЙТЕ ВЕС ЗАГРУЖАЕМОГО БЕЛЬЯ

Чтобы достичь оптимального расхода электроэнергии, воды, стирального порошка и времени, рекомендуется производить загрузку белья, приближаясь к максимально допустимому весу. Сохраняется до 50% энергии при стирке с полной загрузкой, по сравнению с двумя стирками с половинной загрузкой.

ЕСТЬ ЛИ У ВАС НЕОБХОДИМОСТЬ В ПРЕДВАРИТЕЛЬНОЙ СТИРКЕ?

Только в случае сильно загрязненного белья!
СБЕРЕГИТЕ стиральный порошок, время, воду и от 5% до 15% электроэнергии, ОТКАЗАВШИСЬ от цикла предварительной стирки для слабо и нормально загрязненного белья.











ТРЕБУЕТСЯ ЛИ СТИРКА В ГОРЯЧЕЙ ВОДЕ?



Предварительно обработайте пятна средством для их удаления или замочите засохшие пятна перед стиркой, чтобы избавиться от необходимости применения программы стирки в горячей воде. Сберегите до 50% энергии, используя программу стирки при 60°C.

ПЕРЕД ВЫПОЛНЕНИЕМ ПРОГРАММЫ СУШКИ...

Прежде чем выбрать программу сушки, отожмите белье на высоких скоростях, чтобы удалить максимум воды из белья, сохранив тем самым энергию и время.

ТАБЛИЦА ПРОГРАММ

Тип ткани	Программа для	Макс. загрузка, кг	Программа	T, °C
Прочные ткани				
Хлопок, лен	Сильно загрязненное белье ¹⁾	5	1	до 90
Хлопок, смесовая нелиняющая ткань	Нормально загрязненное белье	5,5	2	до 60
Хлопок, смесовая ткань	Хлопок, прочные ткани	5,5	3	до 50
	Цветное, умеренно загрязненное белье	3,5	4	до 40
Хлопок	Энергичное полоскание	–		–
Хлопок, лен	Кондиционирование, ароматизация, смягчение Энергичный отжим	–		–
	Сушка	2,5		–
Смесовые и синтетические ткани				
Смесовые нелиняющие ткани	Сильно загрязненное белье ¹⁾	2	5	до 60
Хлопок, смесовые ткани, синтетика	Нормально загрязненное белье	2	6	до 50
Синтетика (нейлон, перлон), смесовые хлопковые ткани	Нелиняющая ткань	2	7	до 40
	Слегка загрязненное белье	2	8	до 30
Смесовые, синтетические деликатные ткани	Деликатное полоскание	–		–
	Кондиционирование, ароматизация, смягчение Деликатный отжим	–		–
	Сушка	1,5		–
Очень деликатные ткани				
Шерсть, синтетика (дралон, акрил, тревир)	 Шерсть «для машинной стирки» ¹⁾	1	9	до 40
	Занавески	1,5	10	до 30
	Деликатное полоскание	–		–
Смесовые, деликатные синтетические ткани, шерсть	Кондиционирование, ароматизация, смягчение Деликатный отжим	–		–
	Быстрая программа ²⁾	2	32'	до 50
	Пятна органического происхождения	5,5		–
Изделия, которые не должны отжиматься	Только слив воды	–	Z	–

Загрузка моющего средства			
I	II		
	●	●	●
	●	●	●
	●	●	●
	●	●	●
			●
			●
	●		●
	●		●
	●		●
	●		●
			●
			●
	●		●
	●		●
			●
			●
●			
		●	

Прочтите внимательно данные примечания

В случае стирки сильнозагрязненного белья рекомендуется снизить максимальную загрузку сухого белья до 3 кг.

Во всех программах, указанных в таблице, возможно автоматическое отбеливание, если залить отбеливатель в отделение .

Регулятор температуры позволяет снижать температуру стирки. Например, при интенсивной стирке хлопковых тканей можно стирать и в холодной воде, если просто переместить указатель регулятора температуры в положение, указывающее на символ краника.

1) Программа соответствует директиве EN 60456.

2) 32-минутная быстрая программа

32-минутная быстрая программа позволяет выполнить цикл стирки приблизительно в течение 30 минут с максимальной загрузкой до 2 кг и температурой стирки до 50°C. Температура стирки может быть уменьшена с помощью ручки управления «Н».

Максимально допустимое количество стирального порошка отмечено в прилагаемом дозаторе.

Порошок должен быть помещен в отделение «32-минутной быстрой программы» (I) контейнера для моющих средств.

32-минутная быстрая программа также может быть использована для предварительного застирывания сильно загрязненной одежды перед программой основной стирки.

Получите наилучшие результаты от Вашей новой стиральной машины «Канди».

Чтобы получить наилучшие результаты от Вашей новой стиральной машины «Канди» важно использовать правильный стиральный порошок для Вашей ежедневной стирки. Существует много типов стиральных порошков, и выбор порошка из множества предлагаемых часто сбивает с толку.

На «Канди» мы регулярно тестируем множество различных типов порошков, чтобы выделить те стиральные порошки, которые обеспечивают наилучшие результаты стирки в машинах производства «Канди». Мы нашли всего одну марку, которая всегда точно соответствует нашим стандартам и обеспечивает исключительную чистку широчайшего диапазона загрязнений и пятен, а также обеспечивает высокий уровень сохранности ткани. Вот почему «Канди» ставит свою печать одобрения на продукцию «Ариэль».



ИЗДЕЛИЯ, ПРЕДНАЗНАЧЕННЫЕ ДЛЯ СТИРКИ

ВАЖНО!

Если необходимо стирать пледы, покрывала или другие тяжелые вещи, рекомендуется исключить их отжим.

Не подвергайте сушке шерсть, изделия со специальной набивкой, деликатные шелковые изделия; резиновые, пластиковые, включая некоторые виды пластиковых кнопок на покрывалах, и изделия из вспененного пластика, не предназначенные для сушки.

Перед стиркой шерстяной одежды и других шерстяных вещей убедитесь в наличии этикетки «для машинной стирки».



ВНИМАНИЕ!

Во время сортировки изделий убедитесь в том, что:

- в изделиях, подлежащих стирке, отсутствуют металлические предметы (например: брошки, булавки, шпильки, монеты и т.п.);
- застегнуты пододеяльники, молнии и крючки, завязаны длинные ленты одежды;
- удалены ролики с занавесок;
- соблюдаются рекомендации на этикетках.
- Если во время сортировки обнаружены застарелые загрязнения в виде пятен, удалите их специальными пятновыводителями в соответствии с рекомендациями на этикетке.

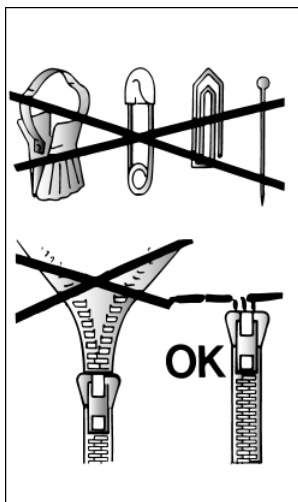

СТИРКА

Стиральная машина автоматически выбирает необходимое количество воды в зависимости от типа и количества стираемого белья. Таким образом, происходит «персонализация» стирки с точки зрения оптимизации энергопотребления. Это позволяет снизить энергопотребление и заметно сократить время стирки.

Предположим, что нужно отстирать СИЛЬНО ЗАГРЯЗНЕННОЕ ХЛОПЧАТОБУМАЖНОЕ БЕЛЬЕ (стойкие пятна должны быть удалены при помощи специального пятновыводителя). Если только ограниченное количество вещей имеют пятна, которые нужно подвергнуть обработке жидким отбеливающим средством, предварительное удаление пятен можно произвести непосредственно в стиральной машине. Налейте отбеливатель в специальное отделение и установите ручку выбора программ (L) на специальную программу «Пятна органического происхождения» Δ .

Когда цикл завершится, добавьте оставшееся белье и продолжите процесс основной стирки по наиболее подходящей программе.

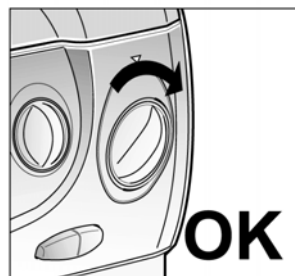
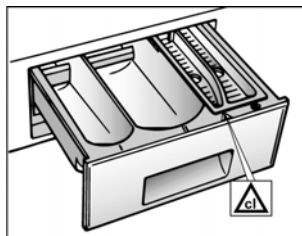

Не рекомендуется загружать для стирки только махровые вещи, которые впитывают слишком много воды и становятся слишком тяжелыми.

Максимум загрузки для тяжелых тканей 5,5 кг.

В случае стирки деликатных тканей не рекомендуется загружать более 2 кг (1 кг – в случае шерстяных изделий «для машинной стирки»), чтобы избежать образования складок, которые потом будет трудно разгладить утюгом.

Стирку очень деликатных тканей рекомендуется производить с использованием сетчатого мешка.

ПРИМЕР:

«Канди» рекомендует устанавливать программу стирки следующим образом:

- убедитесь, что на этикетках стираемых вещей есть этикетки «для стирки до 60°C»;
- откройте дверцу, нажав на клавишу (B);
- загрузите максимум 5,5 кг сухого белья;
- закройте дверцу.

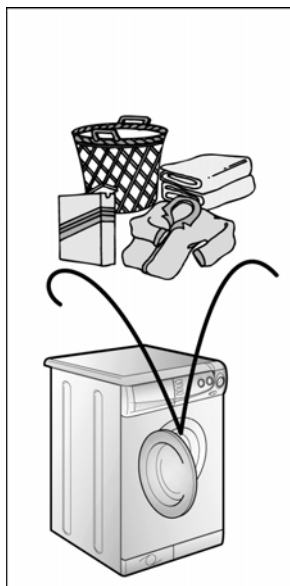

**ВАЖНО! ПРИ УСТАНОВКЕ ПРОГРАММЫ
УБЕДИТЕСЬ, ЧТО КЛАВИША «ВКЛ/ВЫКЛ»
НЕ НАЖАТА.**

Выберите программу 1:

программа устанавливается вращением ручки (L) по часовой стрелке до совмещения указателя со значком программы.

- Установите ручку регулировки температуры (H) максимум на 60°C.
- Выдвиньте контейнер для моющих средств (A).

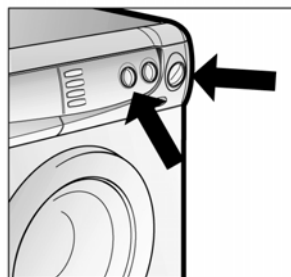

- Засыпьте 60 г порошка в отделение II контейнера для моющих средств;
- залейте 100 мл отбеливателя в отделение для отбеливателя Δ ;
- залейте 50 мл желаемой добавки в отделение ☼ контейнера;
- задвиньте контейнер (A);

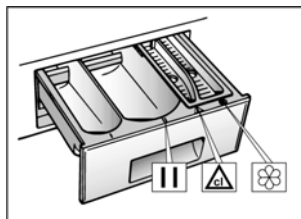

- убедитесь в том, что кран забора воды открыт;
- убедитесь в том, что шланг слива воды установлен правильно;
- убедитесь в том, что ручка таймера сушки (I) установлена на «0», иначе программа будет выполняться до тех пор, пока процесс сушки не завершится.

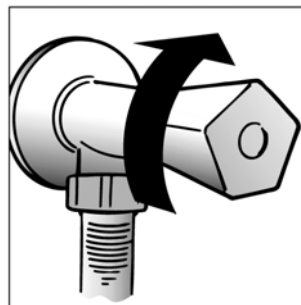

- Нажмите на клавишу (C) «вкл/выкл», при этом загорится индикатор (N). Стиральная машина начнет выполнять заданную программу стирки.

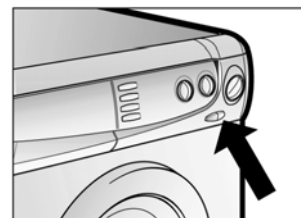

- По окончании программы нажмите на клавишу (C) «вкл/выкл», машина выключится, светящийся индикатор погаснет;
- откройте дверцу и выгрузите выстиранное белье.



**ДЛЯ СТИРКИ ЛЮБОГО БЕЛЬЯ ПОСТОЯННО
ОБРАЩАЙТЕСЬ К ТАБЛИЦЕ ПРОГРАММ И
СЛЕДУЙТЕ РЕКОМЕНДОВАННОЙ ПОСЛЕ-
ДОВАТЕЛЬНОСТИ ОПЕРАЦИЙ.**

СУШКА

ПРЕДОСТЕРЕЖЕНИЕ!
НИКОГДА НЕ ПОДВЕРГАЙТЕ СУШКЕ ИЗДЕЛИЯ ИЗ ВСПЕНЕННОЙ РЕЗИНЫ ИЛИ ЛЕГКО-ВОСПЛАМЕНЯЮЩИХСЯ МАТЕРИАЛОВ.

Стиральная машина оборудована автоматическим защитным устройством на случай возможного перегрева.

ВАЖНО!
ДАННАЯ МАШИНА МОЖЕТ СУШИТЬ ТОЛЬКО ПРЕДВАРИТЕЛЬНО ВЫСТИРАННОЕ И ОТЖАТОЕ БЕЛЬЕ.

ПРЕДУПРЕЖДЕНИЕ:

Рекомендации приведены для общих случаев, поэтому необходима определенная практика, чтобы достичь правильных результатов сушки. Советуем устанавливать на первых порах меньшее время, нежели рекомендовано, чтобы подобрать желаемую степень сухости белья. Не рекомендуем подвергать сушке легко изнашиваемые изделия, такие как коврики или одежду с густым ворсом, чтобы избежать засорения воздуховодов. Сушильный агрегат позволяет производить сушку белья без выброса пара наружу. Горячий воздух направляется строго на мокрое белье, тем самым осушая его. Влажный воздух циркулирует через воздуховод, в котором происходит конденсация водяных паров за счет охлаждения воздуховода холодной водой. Далее вода уходит в слив, поэтому пары не выбрасываются наружу.



ПРЕДОСТЕРЕЖЕНИЕ!
НИКОГДА И НИ В КАКИХ СЛУЧАЯХ НЕ ПЫТАЙТЕСЬ ОТКРЫТЬ ДВЕРЦУ МАШИНЫ ВО ВРЕМЯ ПРОЦЕССА СУШКИ. ДОЖДИТЕСЬ, ПОКА НЕ ОКОНЧИТСЯ ЦИКЛ ОХЛАЖДЕНИЯ БЕЛЬЯ ❁.



Только тканые материалы могут быть подвергнуты процессу сушки.

Машина может выполнять два типа сушки:

1. Хлопок, лен, махровые полотенца и т.п.
2. Смесовые ткани (хлопок с синтетикой), синтетика.

ТАКИМ ОБРАЗОМ, ВЫ МОЖЕТЕ СУШИТЬ ХЛОПЧАТОБУМАЖНЫЕ, ЛЬНЯНЫЕ ИЗДЕЛИЯ, МАХРОВЫЕ ПОЛОТЕНЦА И Т.П. СЛЕДУЮЩИМ ОБРАЗОМ:

Практический пример:

Вам нужно высушить хлопчатобумажные простыни.

«Канди» рекомендует:

- Откройте машину.
 - Загрузите максимум 2,5 кг белья большого размера (например, простыни) или сильно впитывающего воду белья (например, банные халаты или джинсы), минимизируя количество вещей, которые надо высушить.
 - Закройте дверцу.
-
- Поверните ручку программ (L) в положение ☀.
 - Если Вы хотите сразу после сушки повесить белье в шкаф, установите ручку (I) в положение «7-8», если же Вы хотите выгладить белье после сушки, установите ручку (I) в положение «6-7».
 - Если нажать клавишу интенсивной сушки (D), температура сушки значительно увеличится.

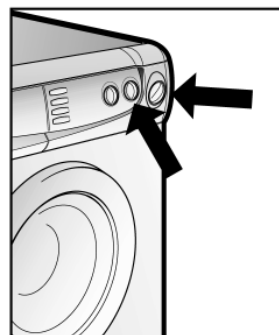
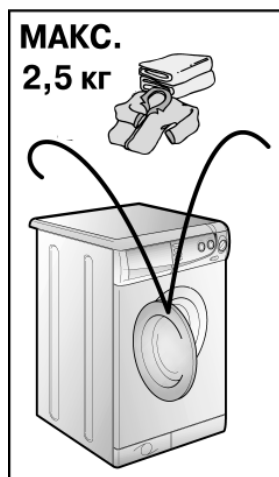

ДВУХСЛОЙНАЯ ДВЕРЦА

Дверца машины имеет защитный экран, чтобы предотвратить возможный контакт со стеклом, которое может нагреваться до значительной температуры, в частности, во время цикла сушки.

ПРЕДОСТЕРЕЖЕНИЕ: НИ В КОЕМ СЛУЧАЕ НЕ КАСАЙТЕСЬ ДВЕРЦЫ МАШИНЫ.





- Убедитесь, что кран подачи воды открыт.
- Убедитесь в том, что шланг слива воды установлен правильно.



ПРЕДОСТЕРЕЖЕНИЕ: НЕ ПОДВЕРГАЙТЕ СУШКЕ ШЕРСТЯНУЮ ОДЕЖДУ ИЛИ ПРЕДМЕТЫ СО СПЕЦИАЛЬНОЙ НАБИВКОЙ (НАПРИМЕР, ВАТНЫЕ ОДЕЯЛА, СТЕГАНЫЕ КУРТКИ И Т.П.), ДЕЛИКАТНЫЕ ТКАНИ; ЕСЛИ ОДЕЖДА БЫСТРОВЫСЫХАЮЩАЯ, ЗАГРУЖАЙТЕ МЕНЬШЕЕ КОЛИЧЕСТВО, ТАК, ЧТОБЫ ПРЕДОТВРАТИТЬ ОБРАЗОВАНИЕ СКЛАДОК НА НЕЙ.



- Установите ручку регулятора температуры (Н) в положение «0».
- Нажмите на клавишу (С) «вкл/выкл».
- Световая индикация (М-Н) включится.
- Ручка таймера сушки (I) начнет вращаться в сторону нуля, уменьшая заданное время.
- Ручки программ стирки (L) до окончания цикла сушки остаются в положении  или , после чего она поворачивается в положение «Stop».
- Нажмите клавишу «вкл/выкл» (С).
- Световая индикация (М-Н) выключится.
- Откройте загрузочный люк и извлеките белье.





ТАБЛИЦА ПРОГРАММ СУШКИ

Тип ткани	Загрузка макс., кг	Установите ручку программ стирки (L) на:	Без глажки: установите ручку таймера сушки (I) на:	Для глажки: установите ручку таймера сушки (I) на:	Нажмите клавишу интенсивной сушки (D):
Хлопок: белье, простыни, пододеяльники	2,5		7-8	6-7	ДА
Хлопок: мелкие предметы	2,5		5-6	ДА	
Хлопок: махровые полотенца, банные халаты, джинсы	2,0		7-8	6-7	ДА
Хлопок: плиссировка, блузки, рубашки	1,5		7-8	НЕТ	
Смесовая	1,5		6-7	3-4	НЕТ
Смесовая	1,0		5-6	2-3	НЕТ
Синтетика	1,0		4-5	НЕТ	
Быстровсыхающие рубашки	макс. 4		4-5	НЕТ	

ПРЕДОСТЕРЕЖЕНИЕ:

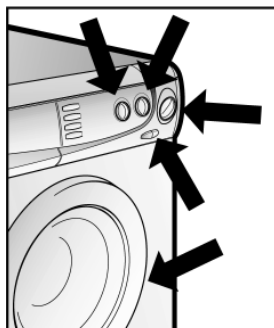
Не подвержайте сушке шерстяную одежду или предметы со специальной набивкой (например, ватные одеяла, стеганные куртки и т.п.), деликатные ткани; если одежда быстроссыхающая, загружайте меньшее количество, так, чтобы предотвратить образование складок на ней.

АВТОМАТИЧЕСКАЯ СТИРКА/СУШКА

**ПРЕДУПРЕЖДЕНИЕ: МАКСИМАЛЬНАЯ
ЗАГРУЗКА СУХОГО БЕЛЬЯ – 2,5 КГ.**

В соответствии с типом белья, которое необходимо выстирать (например, сильнозагрязненное хлопчатобумажное), выберите программу стирки, обращаясь к таблице программ стирки, и, не нажимая клавиши «вкл/выкл» (С), подготовьте программу стирки, как описано в главе «СТИРКА».

В соответствии с типом белья, которое необходимо высушить (например, хлопчатобумажное), выберите программу сушки, обращаясь к таблице программ, и подготовьте программу сушки, как описано в главе «СУШКА», далее нажмите клавишу «вкл/выкл» (С).

Программа стирки/сушки будет выполняться, пока ручка (L) не достигнет положения «Stop».

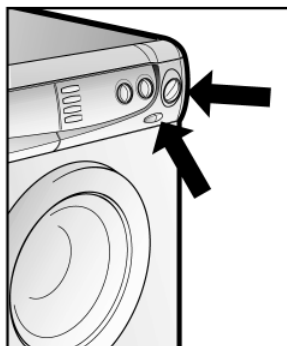
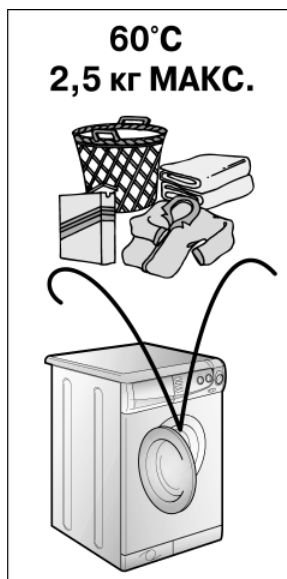

Когда программа завершится:

- Нажмите клавишу «вкл/выкл» (С).
- Световая индикация (M-N) выключится.
- Откройте загрузочный люк и извлеките белье.



ЧИСТКА И УХОД ЗА МАШИНОЙ

Для внешней чистки машины не пользуйтесь абразивными средствами, спиртом или растворителями. Достаточно протереть машину влажной салфеткой.

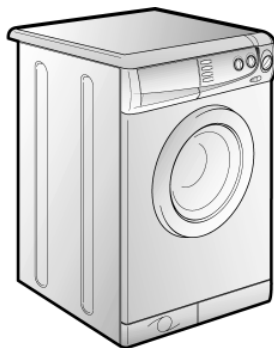

Машина требует несложного ухода:

- очистки отделений контейнера для моющих средств;
- очистки фильтра;
- мероприятий при перемещении или перед длительной остановкой машины.

ОЧИСТКА ОТДЕЛЕНИЙ КОНТЕЙНЕРА ДЛЯ МОЮЩИХ СРЕДСТВ

Даже если Вы не видите в этом сильной необходимости, рекомендуется время от времени очищать отделения для моющих средств, отбеливателя и смягчителя.

Легким усилием извлеките ванночки из контейнера.

Промойте контейнер и ванночки струей воды.

Вставьте контейнер на место.

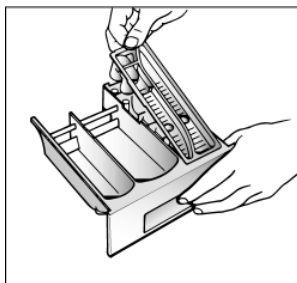

ОЧИСТКА ФИЛЬТРА

В машине установлен специальный фильтр, задерживающий крупные посторонние предметы (монеты, пуговицы и т.п.), которые могут засорить слив. Однако от них несложно избавиться. Для этого:

- Без особых усилий откройте цоколь, как показано на рисунке.
- Воспользуйтесь цоколем для сбора остатков воды из фильтра.
- Ослабьте винт, фиксирующий фильтр.
- Поверните фильтр против часовой стрелки до его остановки в вертикальном положении.
- Извлеките фильтр и промойте его.
- После очистки фильтра осмотрите его, вставьте на место и, повернув по часовой стрелке, следуйте обратному порядку операций, описанных выше.

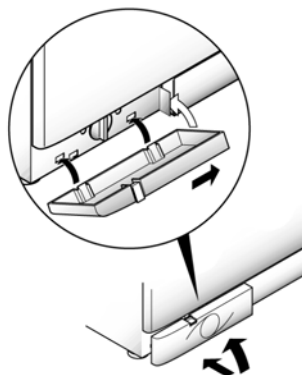
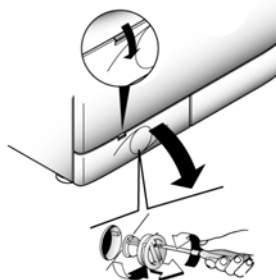

ПЕРЕМЕЩЕНИЕ МАШИНЫ ИЛИ ЕЕ ДЛИТЕЛЬНАЯ ОСТАНОВКА

В случае возможных перемещений или при длительном простое машины в неотапливаемых помещениях необходимо освободить сливной шланг от остатков воды.

Машина должна быть выключена и отсоединена от питающей сети. Необходима неглубокая емкость для воды. Отсоедините сливной шланг от слива, положите ее на пол, а конец трубки поместите в неглубокую емкость для слива воды до тех пор, пока вся оставшаяся вода не вытечет.

Повторите такую же операцию для заливного шланга.

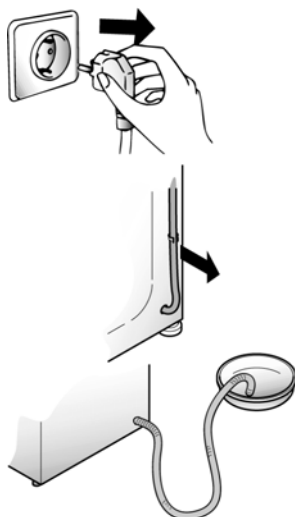

САМОСТОЯТЕЛЬНОЕ УСТРАНЕНИЕ НЕПОЛАДОК

Неисправность	Причина	Устранение
1. Машина не работает ни на одной программе.	Вилка не вставлена в розетку.	Включите вилку в розетку.
	Не включен рубильник подачи питания.	Включите рубильник подачи питания.
	Нет подачи питания.	Проверьте.
	Перегорели предохранители.	Проверьте.
	Открыт загрузочный люк.	Закройте люк.
2. Не заливает воду.	См. причины п. 1.	Проверьте.
	Закрывает кран подачи воды.	Откройте кран.
	Неправильно установлена ручка выбора программ.	Установите ручку в нужное положение.
3. Не сливает воду.	Перегнута трубка слива.	Выпрямите трубку слива.
	Засорился фильтр.	Прочистите фильтр.
4. Наличие воды на полу вокруг машины.	Вода проникает через прокладку крана и заливного шланга.	Замените прокладку, затяните соединение.
5. Нет отжима.	Машина не слила воду.	Подождите пока машина сольет воду.
	Режим отжима выключен (только для некоторых моделей).	Включите режим отжима.
6. Сильные вибрации во время отжима.	Машина неровно установлена на полу.	Выровняйте машину, вращая ножки.
	Не сняты транспортные крепления.	Снимите транспортные крепления.
	Белье неравномерно распределилось в барабане.	Равномерно распределите белье.

Если не удастся устранить неполадку, обратитесь в Сервисный центр «Канди», сообщив модель машины, указанную на табличке, находящейся под загрузочным люком машины или в гарантийном талоне.

Важно!

1. **Использование экологически чистых моющих средств без фосфатов может сопровождаться следующими эффектами:**
 - Вода после полоскания может быть мутной благодаря присутствию цеолитов в суспензии. Это не снижает качество полоскания.
 - Наличие белого налета цеолитов на белье после стирки. Он не проникает в ткань и не изменяет ее цвета.
 - Наличие пены в воде после последнего полоскания не обязательно свидетельствует о плохом полоскании.
 - Не ионные поверхностно-активные составляющие, входящие в состав моющих средств, часто трудноудаляемы и, даже в небольших количествах, могут вызвать появление пятен пены.
 - Проводить повторные полоскания в указанных случаях нецелесообразно.
2. **Если Ваша машина не работает, то прежде чем обращаться в Сервисный центр, попытайтесь устранить неисправность сами, используя вышеуказанную таблицу.**

Фирма-изготовитель не несет ответственности за ошибки печати, содержащиеся в данной инструкции, и оставляет за собой право модифицировать собственные изделия, сохраняя неизменными основные характеристики.

КАНДИ ЭЛЕТТРОДОМЕСТИЧИ

Бругерио–Милан

УСЛОВИЯ ГАРАНТИЙНОГО ОБСЛУЖИВАНИЯ

1. Сертификат

Гарантия действительна только при наличии действительного Гарантийного Сертификата.

Гарантийный Сертификат недействителен при наличии в нем ошибок, исправлений и несоответствий.

В Сертификате должны быть заполнены графы: наименование изделия, модель, серийный номер изделия, дата продажи, подпись продавца, печать торговой организации. При отсутствии даты продажи срок гарантии автоматически исчисляется от даты изготовления изделия.

2. Транспортировка и хранение

Любые дефекты изделия, вызванные небрежной транспортировкой и хранением изделия, не подлежат бесплатному гарантийному ремонту.

3. Установка и эксплуатация

Бесплатный гарантийный ремонт не производится, если дефект изделия вызван:

- ❑ неправильным подключением изделия к сетям электро-, водо- и газоснабжения, а также несоответствием параметров вышеуказанных сетей параметрам, предъявляемым обязательными Государственными Стандартами и Инструкцией по эксплуатации;
- ❑ использованием изделия не в соответствии с Инструкцией по эксплуатации, а также небрежной эксплуатацией, повлекшими возникновение механических или других типов дефектов;
- ❑ использованием изделия не в соответствии с его прямым назначением или не в домашних нуждах.

4. Ремонт

Бесплатный гарантийный ремонт не производится, если изделие:

- ❑ имеет следы постороннего вмешательства или ремонта не уполномоченными фирмой лицами;

- ❑ имеет не санкционированные фирмой изменения конструкции или неприемлемые комплектующие;
- ❑ имеет повреждения, вызванные непредсказуемыми явлениями и действиями стихии;
- ❑ имеет повреждения, вызванные использованием нестандартных и неприемлемых расходных материалов и принадлежностей;
- ❑ имеет повреждения, вызванные попаданием внутрь изделия посторонних предметов, агрессивных веществ, животных или насекомых;
- ❑ не имеет серийного номера или его невозможно установить.

Гарантия не распространяется на расходные материалы и аксессуары.

5. Ответственность

Фирма не несет ответственности за любой причиненный Вам и окружающим ущерб по причине нарушения правил Инструкции по эксплуатации, в особенности вызванный неправильным подключением изделия к сетям электро-, водо- и газоснабжения, и недопустимыми отклонениями параметров в вышеперечисленных сетях, неправильной эксплуатацией, несанкционированным ремонтом, использованием изделия не по прямому назначению.

Ввод изделия в эксплуатацию и доработка сетей электро-, водо- и газоснабжения для совместимости с изделием не являются зоной ответственности фирмы и фирмой не оплачиваются.

В случае возникновения каких-либо проблем с Вашим изделием, перед тем как вызвать мастера, проверьте правильность установки и функционирования в соответствии с Инструкцией по эксплуатации. Оплату вызова Вы будете производить за свой счет, если изделие было в рабочем состоянии или было неправильно установлено или использовано.



Сервис продукции всех марок группы **Sandy**, оригинальные запасные части, расходные материалы, аксессуары



Страна	Город	Адрес	Телефон	Сервисный Центр
Беларусь	Брест	224028, ул. Орловская, 10	(+375) (162) 426394	ООО ПКФ «ЗОЛАК»
Беларусь	Витебск	ул. Лазо, 105, к. 508	(+375) (212) 629577	ЧП «САВЧЕНКО»
Беларусь	Гомель	246050, ул. Интернациональная, 10	(+375) (232) 530916, 538808	ЧПТУП «НОРА-СЕРВИС»
Беларусь	Гродно	230009, ул. Горького, 72, к. 210	(+375) (152) 399259, 315113	ФИРМА «САЛБИ»
Беларусь	Минск	220035, ул. Заславская, 17	(+375) (17) 2237239, 2268873	ООО ТПФ «ВЯТКА-СЕРВИС»
Беларусь	Могилев	212030, ул. Лепешинского, 12	(+375) (222) 225300, 225751	«ЭЛСИ»
Беларусь	Могилев	212000, ул. Лепешинского, 12	(+375) (222) 252540	ООО «ИНФОТЕХСЕРВИС»
Беларусь	Молодечно	222310, пер. Осипенко, 85	(+375) (273) 32369	ЧП «АЛЕХОВИЧ»
Казахстан	Актобинск	ул. Абылхан Хан, 584	(3132) 518484	ТОО «ТОСТ»
Казахстан	Алматы	480096, ул. Исаева, 111	(3272) 689898, 682652, 434330	ТОО «КОМБИТЕХНОЦЕНТР»
Казахстан	Алматы	480009, ул.Толе би, 189В	(3272) 538066, 538096	ТОО «ХЛАДО-СЕРВИС»
Казахстан	Астана	ул. Аблай Хана, 8/1-1	(3172) 111757	«РТН СЕРВИС»
Казахстан	Жезказган	ул. Сейфулина, 26	(3102) 766022	ПК «ТЕЛЕСЕРВИС»
Казахстан	Кустанай	ул. Чернышевского, 59	(3142) 273438	ТОО «ВАЛЕНТА»
Казахстан	Павлодар	ул. Павлова, 82/1	(3181) 451035	ТОО «ОТРАП-2»
Казахстан	Петропавловск	642028, ул. Кирова, 161	(3152) 464040, 464440	ТОО «ВТИ-КОМПЛЕКТ»
Казахстан	Петропавловск	642026, ул. Интернациональная, 61	(3152) 338700	ТОО «ЛОГИКА»
Казахстан	Семипалатинск	490002, 20-й квартал, 14, кв. 46	(3222) 640607	ТОО «ДЕЛЬТА»
Казахстан	Степногорск	М.5, 23-40	(31645) 92662	ЧП «БАЛАШОВ С.Н.»
Казахстан	Тараз	ул. Абая, 133а	(3262) 451356	ЧП «МИХАЛЬЧУК С.А.»
Казахстан	Усть-Каменогорск	ул. Ордоникидзе, 47	(3232) 218766	ТОО «ИНТЕР»
Казахстан	Шымкент	486019, ул. Молдагуловой, 2	(3252) 560688	ТОО «ТАМЕРЛАН-ТЕХНОЦЕНТР»
Латвия	Рига	LV1029, ул. Тербатас, 82	(3713) 271429, 277430	ООО ПКФ «ВИКЕНД»
Россия	Архангельская обл., Северодвинск	164509, ул. Октябрьская, 3	(81842) 777756	ЧП «УЛЬЯНОВ А.Н.»
Россия	Астрахань	414000, пл. Октябрьская, 1	(8512) 991116	ООО ПКФ «СОВИНСЕРВИС-ЭКСПРЕСС»
Россия	Астрахань	414040, ул. Желязова, 72	(8512) 222867, 251232	ИЧП «САВИН Н.К.»
Россия	Барнаул	656049, Гоголя, 46-а	(3852) 353228, 353223	ООО «ТОРГОВЫЙ ДОМ АЙСБЕРГ»
Россия	Благовещенск, Амурская область	675002, ул. Ленина, 27	(4162) 427981, 448979	ООО «ОПАКС»
Россия	Братск, Иркутская обл.	665708, ул. Пионерская, 23/40	(3953) 476907, 476896	ООО «ЛЕКСИКА»
Россия	Владимир	600017, ул. Горького, 32	(0922) 235206, 294148	ООО «ВЛАДИМИР-СЕРВИС»
Россия	Владимир	600031, ул. Юбилейная, 60	(0922) 214424, 310992	ВООО ВОИ ПУ «РОСТ-СЕРВИС»
Россия	Владимир	600022, ул. Ново-Ямская, 73	(0922) 240619, 242337	ООО «ЭЛЕКТРОН СЕРВИС»
Россия	Владимирская обл., Александров	601650, ул. Красный переулок, 13	(09244) 206627, 22841	ООО «РАДАР-СЕРВИС»
Россия	Владимирской обл., Кольчугино	601780, ул. 50 лет Октября, 15	(09245) 22657	МП РГА «СТАРТ»
Россия	Волгоград	400005, пр-т Ленина, 58/1	(8442) 344136	ООО «МИР ВИДЕО 1»
Россия	Волгоград	400050, ул. Рокоссовского, 58	(8442) 377919, 325817, 369282	ООО «ТОЛИМАН»
Россия	Волгоград	400081, ул. Ангарская, 122	(8442) 306105	ООО «РБТ-СЕРВИС»
Россия	Вологда	160017, ул. Ленинградская, 77	(8172) 217990	ООО «СКЕРЦО»
Россия	Воронеж	394006, ул. Ворошилова, 2	(0732) 701670	ЗАО «БЕРКУТ»
Россия	Воронеж	394030, ул. Донбасская, 1	(0732) 774329, 774397, 520544	ОАО «ВТЦ «ОРБИТА-СЕРВИС»
Россия	Воронеж	394026, пр-т Труда, 91	(0732) 567461	ООО «УРАН-ПРОФСЕРВИС»
Россия	Екатеринбург	620050, ул. Монтанжюко, 4	(3432) 520110, 736668, 520114	ООО «УРАЛЬСКИЙ ВАЛ-СЕРВИС»
Россия	Екатеринбург	620086, ул. Радищева, 55	(3432) 231310, 232222, 231200	ООО «РЕМБЫТТЕХНИКА»
Россия	Екатеринбург	620066, ул. Комсомольская, 6Е	(3432) 751481, 493398	ООО «РЕМБЫТТЕХНИКА-СЕРВИС»
Россия	Иваново	153000, ул. 1-я Сибирская, 15	(0932) 371903	ОООФ «СКАНЕР-ИНВЕСТ СЕРВИС»
Россия	Иваново	153035, ул. 1-ая Полевая, 33	(0932) 293942, 478420	«СПЕКТР»
Россия	Ижевск	426011, ул. Пушкинская, 216	(3412) 432039	ООО «РИТ-СЕРВИС»
Россия	Ижевск	426000, ул. К. Маркса, 393	(3412) 431662	ЗАО «ДС»
Россия	Казань	420073, ул. Адмирала Кутуза, 8А	(8432) 762444, 763246	ООО «ВАШ ДОМ-СЕРВИС»
Россия	Казань	420126, ул. Ямашева, 82	(8432) 433424, 447769	ООО «ЛУАЗО»
Россия	Калининград	236038, ул. Гагарина, 41-45	(0112) 434904, 461981	ООО ТЦ «ВЕГА»
Россия	Калуга	248600, ул. Баумана, 46	(0842) 561822	ООО «МАСТЕР-СЕРВИС»
Россия	Калужская обл., Обнинск	249020, ул. Курчатова, 48	(08439) 53131	ООО «РАДИОТЕХНИКА»
Россия	Кемерово	650004, ул. Соборная, 8а	(3842) 358319	ЧП «ЗАЛЕТОВ В.В.»
Россия	Кострома	156000, ул. Молочная гора, 3, Рыбные ряды, к. 1	(0942) 312501	ООО «ГЕПАРД-СЕРВИС»
Россия	Кострома	156603, ул. Сутырина, 5	(0942) 223628	ЗАО «АКСОН СЕРВИС»
Россия	Краснодар	350072, ул. Московская, 5 (з-д РИП)	(8612) 521281	ЧП «ПУЗЕНКО С.В.»
Россия	Краснодар	350051, ул. Рашпилевская, 323	(8612) 604080	ООО ТД «МОДУС»
Россия	Краснодарский край, Сочи	354000, ул. Юных Ленинцев, 1	(8622) 620595	ТОО «ТЕХИНСЕРВИС»



Сервис продукции всех марок группы *Sandy*, оригинальные запасные части, расходные материалы, аксессуары

Candy *HOVER* *iberna* *ZEROWATT* *Kekinator* *Otsin* *ROSIERES*

Страна	Город	Адрес	Телефон	Сервисный Центр
Россия	Красноярск	ул. Кольцевая, 12	(3912) 366709, 219482	«ДОН-ТВ-СЕРВИС»
Россия	Курган	640020, ул. Краина, 41	(35222) 54754	ООО «ТОВАРИЩЕСТВО ПРЕДПРИНИМАТЕЛЕЙ»
Россия	Курск	305004, ул. Л. Толстого, 9	(07122) 230586, (0712) 510747	ИП «СУНЦОВ А.Г.»
Россия	Липецк	Петровский пр-зд, 1	(0742) 773876, 774556	ООО «СПС-ЛИПЕЦК»
Россия	Липецк	398016, ул. Космонавтов, 10	(0742) 346750, 345252	ООО «ТОМ-СЕРВИС»
Россия	Магадан	685000, ул. Пролетарская, 59	(41322) 57048	СЦ «ИД ШАНТИЛЕНКО»
Россия	Москва	115477, Пролетарский пр-т., 23	(095) 3255300, 3255311, 3251115	ООО «МИР И СЕРВИС»
Россия	Москва	115477, Пролетарский пр-т., 20, стр. 2	(095) 3915054	ЗАО «АМО-СЕРВИС»
Россия	Москва	123290, Шеленинская наб., 18	(095) 7973434	ЗАО «КДС-ТЕХНИЧЕСКИЙ ЦЕНТР»
Россия	Москва	109202, 2-я Карачаровская ул., 14	(095) 7420101	СЦ «М. ВИДЕО-СЕРВИС»
Россия	Москва	129081, Ясный проезд, 10	(095) 4770226, 4736412, 4773272	ООО РТЦ «СОВИНСЕРВИС»
Россия	Московская обл., Дмитров	141800, Торговая пл., 1	(095) 9939468, (09622) 32456	ООО ТПЦ «БЫТТОРСЕРВИС»
Россия	Московская обл., Коломна	140402, пр. Кирова, 15	(261) 41486	ООО «СВИЛЛ»
Россия	Московская обл., Зеленоград	103683, КБ83, корп. 1534	(095) 5378212, 5378207	ООО «ПРОТОР-СЕРВИС»
Россия	Московская обл., Раменское	140100, ул. Школьная, 9	(09646) 32127, 73499	ООО «СЕРВИС-ЦЕНТР ТЕХНИКА»
Россия	Московская обл., Серпухов	142201, ул. 1-ая Московская, 44	(0967) 954300	ТПЦ «ТОПАЗ»
Россия	Московская обл., Одинцово	ул. Анатолия Шивова, 8, стр. 1	(095) 2590626	ООО «СТИ ТУР СЕРВИС»
Россия	Московская обл., Химки	141400, ул. Маяковского, 2	(095) 5713483	ООО МП «ЕВИК»
Россия	Мурманск	183050, проезд Ледяной, 5	(8152) 220636, 595027	ТОО РТЦ «ЭЛЕКТРОНИКА-СЕРВИС»
Россия	Набережные Челны	423815, Шихицкий бульвар, 8	(8522) 530546	ООО «ЭЛЕКАМ СЕРВИС ПЛЮС»
Россия	Нижегород	603081, ул. Терешковой, 10	(8312) 659714, 659464	ООО «НИСКОМ»
Россия	Нижегород	603003, ул. Заводский парк, 21	(8312) 296366	СЦ «ТОКИО»
Россия	Нижегород	603005, ул. Алексеевская, 9; ул. Лескова, 8	(8312) 195117, 194108, 594620	СЦ «ЭЛЕКТРОНИКА»
Россия	Нижегород	603600, ул. Коновалова, 6	(8312) 220988	ЗАО «ПОЛАЙР»
Россия	Нижегород	603024, ул. Полтавская, 2А	(8312) 371949	СЦ «БЫТОВАЯ АВТОМАТИКА»
Россия	Новгород	ул. Санкт-Петербургская, 81А	(81622) 29064	СЦ «ЭЛЕКТРОНИКА»
Россия	Новгород	173526, ул. Промышленная, 1	(8162) 191150	ЧП «БОГДАСАРОВ Б.Г.»
Россия	Новосибирск	ул. Советская, 5а	(3832) 180537, 180627	ООО «КВЭНТА-С»
Россия	Новосибирск	630091, Красный проспект, 50	(3832) 230661	ООО РТЦ «СОВИНСЕРВИС»
Россия	Омск	644042, пр-т Маркса, 18	(3812) 312530	ООО «ТЕЛЕТЕКСТ СЕРВИС»
Россия	Орел	302030, пл. Мира, 3	(0862) 470943	СЦ «ГРАНД»
Россия	Оренбург	460006, ул. Невельская, 8А	(3532) 775505, 779189, 792368	ООО ТПЦ «ЛИКОС-СЕРВИС»
Россия	Оренбургская обл., Орск	ул. Краматорская, 25	(35372) 66266	ООО «АЛЬЯНС-С»
Россия	Пенза	440044, ул. Коммунистическая, 28	(8412) 558598, 646856	ЗАО «ТЕХСЕРВИС»
Россия	Пермь	614107, ул. Инженерная, 10	(3422) 659683, 661260	ООО «ИМПОРТ-СЕРВИС»
Россия	Петрозаводск	185026, ул. Балтийская, 63	(8142) 517239, 519008	ООО «БЫТТЕХНИКА»
Россия	Псков	180016, Рижский проспект, 49	(8112) 721390	ООО «МИНИ-МАКС»
Россия	Ставропольский край, Пятигорск	357500, ул. Крайнего, 74	(87933) 40666	ПБОЮЛ «РОДИОНОВ Д.А.»
Россия	Ростов-на-Дону	344006, ул. Социалистическая, 144/146	(8632) 657100	ООО «АКО-ПЛЮС»
Россия	Ростов-на-Дону	344006, пр-т Соловья, 11	(8632) 405782, 643400	ООО РТЦ «СОВИНСЕРВИС»
Россия	Ростов-на-Дону	344032, пр. Космонавтов, 2	(8632) 338822	ООО «ЭЛСПЕЦМАШ»
Россия	Ростов-на-Дону	344000, ул. М. Горького, 136	(8632) 907900	СЦ «ААА»
Россия	Рубцовск, Алтайский край	658213, Рубцовский пр-т., 37-95	(38557) 47393	«ИРМА»
Россия	Рязань	390041, ул. Зубковой, 176	(0912) 329281	ТОО «НИСА»
Россия	Рязань	390011, Куйбышевское шоссе, 21	(0912) 446317, 441939	ООО «СЕРВИСНЫЙ ЦЕНТР»
Россия	Рязань	390026, пл. 50-летия Октября, 1	(0912) 721712, 286910	ООО «ФОНОГРАМ»
Россия	Самара	443074, ул. М. Тореза, 137	(8462) 633622, 630118	ООО «ОРБИТА-СЕРВИС»
Россия	Самара	443096, ул. Минурина, 15	(8462) 349428, 349463	ООО «СЕРВИС-ЦЕНТР»
Россия	Самара	443071, Волжский проспект, 37	(8462) 420241, 420245	ООО «МЕЛОДИЯ»
Россия	Самарская обл., Сызрань	446020, ул. Гагарина, 31-23	(84643) 69031	ЧП «ХРИСТЕНКО М.Н.»
Россия	Самарская обл., Тольятти	445035, ул. Карышева, 6	(8469) 260595	ООО «ХОЛОД»
Россия	Санкт-Петербург	195158, Московское шоссе, 5	(812) 4482464, 3270470, 4430523	ООО «ВЯТКА-СЕРВИС»
Россия	Санкт-Петербург	193144, Суворовский пр-т., 35	(812) 2750571, 2750121	ООО РТЦ «СОВИНСЕРВИС»
Россия	Саратов	410040, пр-т 50 лет Октября, 110 А	(8452) 484131, 320911	ООО СЦ «СКАРТ»
Россия	Ставрополь	355044, пр-т Кулакова, 24	(8652) 293030	ФИРМА «НОРД-СЕРВИС»
Россия	Сургут	626405, Комсомольский пр-т., 44	(3462) 252563	«INTERSERVICE»
Россия	Сыктывкар	167010, ул. Первомайская, 21	(8212) 442001	ООО ТПЦ «СЫКТЫВКАР»
Россия	Тверская обл., Кимры	171510, ул. Урицкого, 9	(08236) 32138	«ПРЕСТИЖ-СЕРВИС»
Россия	Тверь	170002, пр-т Чайковского, 100	(0822) 330023	ООО «СТЭКО-СЕРВИС»



Сервис продукции всех марок группы **Candy**, оригинальные запасные части, расходные материалы, аксессуары

CANDY **HOOVER** **iberna** **ZEROWATT** **Kehinator** **Ofsein** **ROSIERES**

Страна	Город	Адрес	Телефон	Сервисный Центр
Россия	Томск	634055, Академический пр-т, 1, блок А, оф. 204	(8822) 258580	ООО «АКАДЕМИЯ-СЕРВИС»
Россия	Томск	634021, ул. Некрасова, 12	(8822) 266462, 266865	СЦ ТД «ЛИМОН»
Россия	Томск	634034, ул. Учебная, 26	(8822) 427450	ООО «ДЕНДИ-СЕРВИС»
Россия	Тула	ул. Ф. Энгельса, 89	(0872) 364639	ООО «АРХИМЕД»
Россия	Тула	300000, ул. Вересаева, 1	(0872) 368333, 777342	ООО «ПРОФИТ»
Россия	Тула	300001, ул. Елифанская, 34	(0872) 429765	ООО «ДУЭТ СВ»
Россия	Тюмень	625007, ул. Мельникайте, 131-А	(3452) 391218	«АВЕРС-СЕРВИС»
Россия	Тюмень	625035, ул. Геологоразведчиков, 33	(3452) 227124	ЗАО «МЕТИЗ»
Россия	Тюмень	625026, ул. Мельникайте, 97	(3452) 224596	ООО «ТЦ ТЮМЕНЬ ИМПОРТ-СЕРВИС»
Россия	Улан-Удэ	67000, Гостиные Ряды «МВ-Маркет»	(3012) 211661, 215332	АСЦ «МВ-МАРКЕТ»
Россия	Улан-Удэ	670000, ул. Комсомольская, 1А	(3012) 266009	СЦ «МАСТЕР»
Россия	Ульяновск	432072, Ульяновский пр-т, 10	(8422) 209781, 294710	ООО ТТЦ «ЛИДИНГ»
Россия	Уфа	450078, ул. Воровского, 93	(3472) 281701	«ИМПОРТ-СЕРВИС»
Россия	Челябинск	454081, ул. Артиллерийская, 102	(3512) 727228, 727355	ООО ТТЦ «РЕМБЫТТЕХНИКА»
Россия	Челябинск	454071, ул. Молодогвардейцев, д.35-б	(3512) 129858, 424641	ЗАО «ТЕХНОСЕРВИС «МИР ТЕХНИКИ»
Россия	Челябинск	454081, ул. Котина, 72	(3512) 722826	СЦ ЗАО «ТАТЬЯНА»
Россия	Челябинск	454080, пр. Ленина, 73	(3512) 654563, 654987	ЧП «ГОЛОВАНОВ И К»
Россия	Челябинская обл., Магнитогорск	455004, ул. Строителей, 48	(3511) 220933	ООО «НОРМА»
Россия	Челябинская обл., Миасс	456300, ул. Автозаводцев, 49	(35135) 72462	СЦ «МАСТЕР»
Россия	Череповец	162612, ул. Гоголя, 28	(8202) 289648	ЧП «ВОЛКОВ»
Россия	Ярославль	150002, ул. Большая Федоровская, 103	(0852) 218425, 451146	ЗАО «ФИРМА «ТАУ»
Россия	Ярославль	150000, ул. Свободы, 46/19	(0852) 309020, 300355	НПООО «ПРОЛОГ»
Россия	Ярославской обл., Рыбинск	152920, пр-т Серова, д.8	(0855) 556572	ООО «ТРАНС-ЭКСПЕДИЦИЯ»
Украина	Винница	21027, пр-т Космонавтов, 49	(0432) 365525, 468249	«АЛЬПАРИ»
Украина	Днепропетровск	49051, ул. Калиновая, 1	(0562) 271570, 350409, 346705	ООО «ИНТЕРСЕРВИС»
Украина	Днепропетровск	49030, ул. Ширинова, 14	(056) 7782468, (0562) 375573	«МЕРИДИАН»
Украина	Донецк	83015, пр-т Мира, 13	(0622) 935516, 354820	«ИМПОРТ-СЕРВИС»
Украина	Донецк	340059, ул. Складская, 5	(0622) 940033	«СИТИ-СЕРВИС»
Украина	Житомир	262000, пр-т Победы, 32	(0412) 208826	«ВЫБОР»
Украина	Запорожье	69000, ул. Патриотическая, 58	(0612) 349609	«РЕМБЫТСЕРВИС»
Украина	Киев	04112, ул. Дегтяревская, 48	(044) 2136066	СЦ «ФОКСТРОТ»
Украина	Киев	01050, ул. Глубоцкая, 53, 3 эт.	(044) 4166590	ООО «ЭЛЕКТРОСЕРВИС»
Украина	Краматорск	84313, ул. Парковая, 15/4	(06264) 56456	ЧП «ТЕХНОЛЭНД»
Украина	Луганск	83015, ул. Фрунзе, 121	(0642) 495450, 494417	«ЛУГАНСК-СЕРВИС»
Украина	Львуч	43025, ул. Виняченко, 67	(0322) 44304	«КАСКАД-ИНТЕКС»
Украина	Львов	79018, ул. Стороженко, 12	(0322) 337063, 335396	«МАРКЕТ-ЛЬВОВ»
Украина	Львов	79068, ул. Мазель, 11	(0322) 529770	«ИВИТА-СЕРВИС»
Украина	Мариуполь	87500, ул. Алатова, 121	(0629) 338324	«НЕЙТРОН»
Украина	Одесса	65111, Одесса 111, а/я 97	(0482) 528826, 529545	«МЕДТЕРМ»
Украина	Одесская обл., Измаил	68600, ул. Котовского, 59	(04841) 22237	ООО «ЭКРАН»
Украина	Полтава	65014, ул. Красноармейская, 3	(0522) 560438	«ПРОМЭЛЕКТРОНИКА»
Украина	Ровно	33000, ул. Дубенская, 46-а	(0362) 223227, 223064	«РЕНОМЕ»
Украина	Севастополь	99011, ул. Большая Морская, 43	(0692) 456072	«КАУФ»
Украина	Севастополь	99008, ул. Пожарова, 26	(0692) 555225, 553533	«ДИАДЕМА»
Украина	Симферополь	95022, ул. Кечметская, 198	(0652) 248137	ФСП «АЛБИ»
Украина	Симферополь	95013, ул. Трубоченко, 7	(0652) 493770	«ГАРАНТ»
Украина	Сумы	40024, ул. Харьковская, 4	(0542) 360294, 210871	ООО «ФОКСТРОТ-ПЛЮС»
Украина	Тернополь	46000, ул. Злуки, 39	(0352) 433022	«ТЕРНАВА-СЕРВИС»
Украина	Ужгород	88000, пл. Ш.Петефи, 47	(03122) 34463	«ПРОФИ-СЕРВИС»
Украина	Харьков	61145, ул. Космическая, 21а, к.1	(0572) 409729, 431274	«М-СЕРВИС»
Украина	Херсон	73000, Новомиколаевское шоссе, 9	(0552) 531101	«АРТИС»
Украина	Хмельницкий	29019, ул. Заречанская, 34	(0382) 720108	«ПРЕЛЮДИЯ СЕРВИС»
Украина	Черкасы	18005, ул. Шевченко, 241/83	(047) 475811, 2320094	СЦ «ФОКСТРОТ»
Украина	Черкасы	18000, ул. Смелянская, 118, к. 101	(0472) 630687	«АКА ТРЕЙД»
Украина	Чернигов	14000, ул. Урицкого, 39, к. 803	(04622) 59939	«ЛАГРОС»
Украина	Черновцы	58003, ул. Лукьяна Кобелицы, 51/4	(0372) 554720	СЦ «ФОКСТРОТ ЧЕРНОВЦЫ»
Украина	Ялта	98600, ул. Ждановского, 3	(0654) 386018	«АВИ ЭЛЕКТРОНИКС»

Сервисная сеть постоянно развивается, поэтому возможны некоторые изменения и появление новых сервисных центров в данном списке.